

LifeStyle™ Dream Kitchen™

736300

Cuisine Rêve Style de Vie
Cocina de Sueños - Estilo de Vida

Adult assembly required
Adulte assemblage requis
Necesita ser ensamblado por un adulto



www.step2.com

The Step2 Company, LLC.
10010 Aurora-Hudson Rd.
Streetsboro, OH 44241 USA
1-800-347-8372

Valid only in U.S.A. and Canada
Numéro disponible uniquement aux États-Unis et au Canada
Número válido solo en EUA à Canada

(330)656-0440

STEP2 UK LTD.
Oaks Business Park
Tustin Way, Longridge Road
Preston, PR2-5LX

TEL# 0844 8800 740
Step2 UK website: www.step2uk.com

This product is for family domestic indoor/outdoor use only by children from ages 2 years and up.

Tools Required: Phillips Screwdriver. We recommend an Electric Screwdriver.

- Thank you for purchasing a Step2 product. If you have any questions about this product, please call The Step2 Company toll free at 1-800-347-8372 or contact us via the internet at www.step2.com.
- If you decide to dispose of a Step2 product, disassemble and dispose of it in such a way that no unreasonable hazards exist. Step2's products are recyclable plastic. Refer to the recycling symbol ♻️ for the level number located on each part for appropriate sorting; please recycle.

OBSERVE THE FOLLOWING STATEMENTS AND WARNINGS TO REDUCE THE LIKELIHOOD OF SERIOUS OR FATAL INJURY.

- Adult supervision required.
- Tightly secure connections. Advise children not to use equipment until properly assembled.
- Inspect the toy periodically for loose or damaged components. Call 1-800-347-8372 for replacements.
- Parents should thoroughly wash accessories that might come in contact with food.

Maintenance Instructions:

- **For Electronic Components:** Slightly dampen a cloth with water or a mild detergent solution and wipe surface.
- For general cleaning we recommend mild soapy water.

THIS DEVICE COMPLIES WITH PART 15 OF THE FCC RULES. OPERATION IS SUBJECT TO THE FOLLOWING TWO CONDITIONS: (1) THIS DEVICE MAY NOT CAUSE HARMFUL INTERFERENCE, AND (2) THIS DEVICE MUST ACCEPT ANY INTERFERENCE RECEIVED, INCLUDING INTERFERENCE THAT MAY CAUSE UNDESIRABLE OPERATION.

THIS CLASS B DIGITAL APPARATUS COMPLIES WITH CANADIAN ICES-003.

WARNING: CHANGES OR MODIFICATIONS TO THIS UNIT NOT EXPRESSLY APPROVED BY THE PARTY RESPONSIBLE FOR COMPLIANCE COULD VOID THE USER'S AUTHORITY TO OPERATE THE EQUIPMENT.

NOTE: THIS EQUIPMENT HAS BEEN TESTED AND FOUND TO COMPLY WITH THE LIMITS FOR A CLASS B DIGITAL DEVICE, PURSUANT TO PART 15 OF THE FCC RULES. THESE LIMITS ARE DESIGNED TO PROVIDE REASONABLE PROTECTION AGAINST HARMFUL INTERFERENCE IN A RESIDENTIAL INSTALLATION. THIS EQUIPMENT GENERATES, USES, AND CAN RADIATE RADIO FREQUENCY ENERGY AND, IF NOT INSTALLED AND USED IN ACCORDANCE WITH THE INSTRUCTIONS, MAY CAUSE HARMFUL INTERFERENCE TO RADIO COMMUNICATIONS. HOWEVER, THERE IS NO GUARANTEE THAT INTERFERENCE WILL NOT OCCUR IN A PARTICULAR INSTALLATION. IF THIS EQUIPMENT DOES CAUSE HARMFUL INTERFERENCE TO RADIO OR TELEVISION RECEPTION, WHICH CAN BE DETERMINED BY TURNING THE EQUIPMENT OFF AND ON, THE USER IS ENCOURAGED TO TRY TO CORRECT THE INTERFERENCE BY ONE OR MORE OF THE FOLLOWING MEASURES:

- REORIENT OR RELOCATE THE RECEIVING ANTENNA.
- INCREASE THE SEPARATION BETWEEN THE EQUIPMENT AND RECEIVER.
- CONNECT THE EQUIPMENT INTO AN OUTLET ON A CIRCUIT DIFFERENT FROM THAT TO WHICH THE RECEIVER IS CONNECTED.
- CONSULT THE DEALER OR AN EXPERIENCED RADIO/ TV TECHNICIAN FOR HELP.

IMPORTANT:

Use "AA" and "AAA" batteries. Only the recommended batteries or equivalent are to be used. Do not mix old and new batteries. Do not mix alkaline, standard (carbon-zinc), or rechargeable (nickel-cadmium) batteries. Do not recharge non-rechargeable batteries. Rechargeable batteries are to be removed from the toy before recharging. Rechargeable batteries are to be charged only under adult supervision. Check to make sure batteries are inserted with the correct polarity and that the supply terminals are not short circuited. Exhausted batteries are to be removed from the toy. Any battery charger to be used with the toy should be regularly examined for potential hazards, such as damage to the cable or cord, plug, enclosure or other parts, and that, in the event of such damage, the toy must not be used until that damage has been properly corrected.

! WARNING: CHOKING HAZARD - Small parts. Adult assembly required.

Some of the parts of this product are small and may contain sharp points; care should be taken when unpacking and assembling this product. Adult assembly required.

PLEASE SAVE THIS SHEET FOR FUTURE REFERENCE

Ce produit est conçu exclusivement pour un usage domestique et familial à l'extérieur/intérieur pour les enfants de 2 ans et plus.

Outils requis: Tournevis cruciforme. Nous recommandons l'utilisation d'un tournevis électrique.

- Nous vous remercions de l'achat d'un produit Step2. Si vous avez des questions au sujet de ce produit, veuillez contacter The Step2 Company, sans frais, au 1-800-347-8372 ou sur l'Internet en visitant le site www.step2.com.
 - Si vous décidez de mettre un produit Step2 au rebut, démontez-le en prenant les précautions nécessaires pour prévenir tout danger. Les produits de Step2 sont en plastique recyclable. Reportez-vous au symbole ♻️ de recyclage situé sur chaque pièce pour le numéro de niveau afin d'effectuer le tri approprié; veuillez recycler.
- RESPECTEZ LES CONSIGNES DE SÉCURITÉ ET LES AVERTISSEMENTS CI-APRÈS POUR ÉVITER LES RISQUES DE BLESSURES GRAVES VOIRE MORTELLES.**

- Le contrôle adulte a exigé.
- Veillez à bien serrer tous les raccords. Ne laissez jamais les enfants utiliser l'équipement avant son assemblage complet.
- Vérifiez l'état du jouet régulièrement afin de détecter toute pièce abîmée ou desserrée. Composez le 1-800-347-8372 pour obtenir des pièces de rechange si nécessaire.
- Les parents doivent laver à fond des accessoires qui pourraient entrer en contact avec la nourriture.

Instructions d'entretien:

- **Pour les composants électroniques :** Humidifiez légèrement un chiffon avec de l'eau ou un détergeant doux et essuyez la surface.
- Pour un nettoyage général il est recommandé de nettoyer le produit avec de l'eau et du savon doux.

CET APPAREIL NUMÉRIQUE DE LA CLASSE B EST CONFORME À LA NORME NMB-003 DU CANADA.

! MISE EN GARDE: DANGER DE SUFFOCATION - Petites pièces. Assemblage par un adulte requis.

A cause de certaines pièces qui sont petites et qui pourraient contenir des pointes aiguës, faites attention quand vous déballez et assemblez le produit et quand vous assemblez ce produit; l'assemblage doit être fait par un adulte.

IMPORTANT:

N'employez que des piles de type AA et AAA. N'utilisez avec le produit que les piles recommandées ou des piles compatibles. N'utilisez pas des piles usées en combinaison avec des piles neuves. N'utilisez pas de piles alcalines standard (carbone-zinc), en combinaison avec des piles rechargeables (nickel-cadmium). Ne rechargez pas les piles rechargeables. Les piles rechargeables doivent être enlevées du jouet avant de les recharger. Les piles rechargeables ne doivent être rechargées que sous la surveillance d'un adulte. Vérifiez que les piles soient bien insérées avec la polarité exacte et que les bornes du conducteur de réseau n'aient pas fait court-circuit. Retirez les piles épuisées du jouet. Vérifiez régulièrement tous genres de chargeur de piles employé avec ce jouet au cas de hasards potentiels au câble, corde, prise de courant, son contenu ou autres pièces. Tous problèmes doivent être éliminés avant de pouvoir se servir du jouet.

PRIÈRE DE GARDER CETTE FEUILLE POUR FUTURE RÉFÉRENCE

Para uso familiar en interiores/exteriores solamente y para que lo usen niños en las edades de 2 años en adelante. Herramientas Requeridas: Destornillador Phillips. Recomendamos un Desarmador Eléctrico.

- Gracias por adquirir el producto de Step2. Si tuviera alguna pregunta acerca del montaje o del uso de este producto, por favor llame un teléfono gratuito de la Compañía Step2, 1-800-347-8372 o visite nuestro sitio web www.step2.com.
 - Si usted decide desechar un producto de Step2, desármelo y deséchelo de forma que no ocasione riesgos innecesarios. Los productos de Step2 son de plástico reciclable. Consulte el símbolo con el número de nivel de reciclado ♻️ en cada una de las partes para así clasificarlas y reciclarlas apropiadamente. Por favor recicle el producto.
- TENGA EN CUENTA LOS SIGUIENTES ENUNCIADOS Y ADVERTENCIAS PARA REDUCIR LA PROBABILIDAD DE LESIONES SERIAS O MORTALES.**

- La supervisión adulta requirió.
- Verifique que todas las conexiones estén ajustadas. Aconseje a los niños que no usen el equipo hasta que no esté correctamente armado.
- Inspeccione periódicamente si el juguete tiene componentes sueltos o dañados. Si son necesarias piezas de repuesto llame al 1-800-347-8372.
- Padres deben lavar completamente accesorios que quizás entren en contacto con alimento.

Instrucciones de mantenimiento:

- **Para los componentes electrónicos:** Humedezca ligeramente un paño con una solución de detergente suave o agua y limpie la superficie.
- Para una limpieza general se recomienda el uso de agua con un jabón suave.

! ADVERTENCIA: PELIGRO DE SOFOCACIÓN - Partes pequeñas. Necesita ser ensamblado por un adulto.

Tenga cuidado cuando desempaque y arme este producto porque algunas piezas son pequeñas y pueden tener extremos puntiagudos. Requiere ensamblaje adulto.

IMPORTANTE:

Utilice sólo pilas de tipo "AA" y "AAA". Sólo se pueden usar las pilas recomendadas o sus equivalentes. No combine pilas nuevas con pilas viejas. No combine pilas alcalinas estándar (carbón-zinc) con pilas recargables (níquel-cadmio). No trate de cargar pilas no recargables. Debe sacar las pilas del juguete antes de cortocircuitar. Las pilas deben ser cargadas solamente bajo la supervisión de un adulto. Verifique que las pilas estén insertadas con la polaridad correcta y que las terminales de abastecimiento no formen cortocircuito. Saque del juguete las pilas gastadas. Cualquier cargador de pilas que se use con este juguete debe ser examinado con regularidad para asegurarse que ni el cable o el cordón, ni el tomacorriente u otras partes estén dañadas. En caso de daño, el juguete no debe ser usado hasta que el daño sea reparado.

RETENGA ESTA INFORMACIÓN PARA REFERENCIA FUTURA

PARTS LIST-B:

Liste des pièces détachées-B:
Lista de Partes-B:

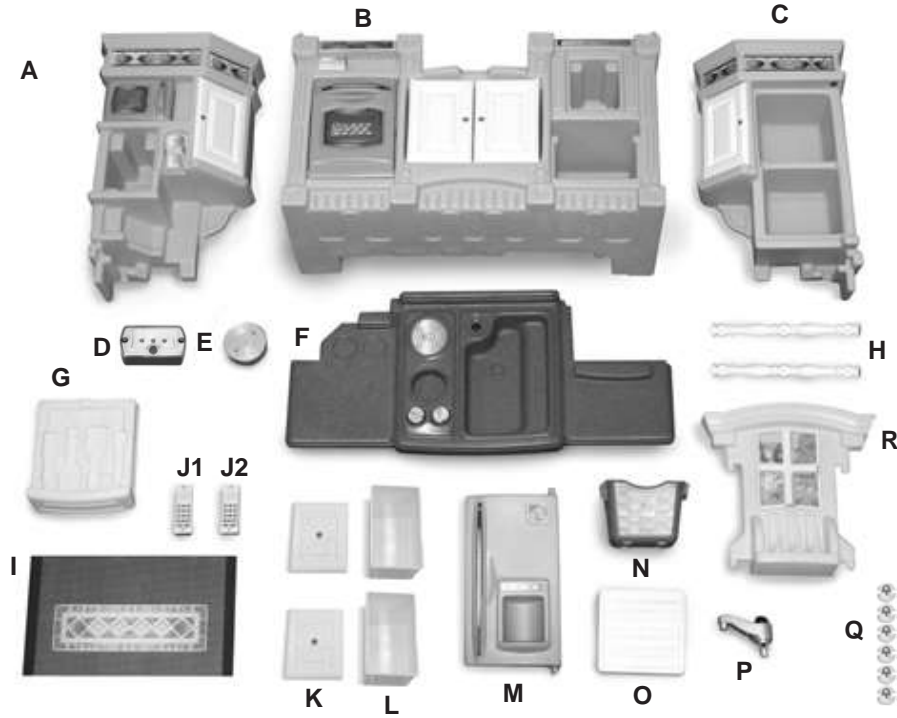

Required:
4 "AA" batteries for Keypad NOT INCLUDED.
2 "AAA" batteries for phone NOT INCLUDED.
3 "AAA" batteries for working light NOT INCLUDED.
2 "AA" batteries for burner NOT INCLUDED.

Requis:
4 piles «AA» pour les garnitures principales
NON-INCLUSES.
2 piles «AAA» pour le téléphone NON-INCLUSES.
3 piles «AAA» pour l'éclairage NON-INCLUSES.
2 piles «AA» pour la plaque/cuisson NON-INCLUSES.

Requerida:
4 pilas «AA» para los pistas dominantes
NO INCLUIDAS.
2 pilas «AAA» para el teléfono NO INCLUIDAS.
3 pilas «AAA» para la luz de trabajo NO INCLUIDAS.
2 pilas «AA» para la hornilla NO INCLUIDAS.



"AA" x 6



"AAA" x 5

- A. Microwave Cabinet/**
Placard à micro-ondes/ Gabinete del microondas
- B. Base/ Bottom Cabinet- Base/**
Fond du placard Base/ Gabinete inferior
- C. Refrigerator Cabinet/**
Placard de réfrigérateur/ Gabinete del refrigerador
- D. Overhead Light/ Éclairage/ Lamparilla**
- E. Burner sound device/**
Dispositif sonore de la plaque de cuisson/
Mecanismo de sonido para la hornilla
- F. Counter Top/Comptoir/ Mesa**
- G. Silverware/ Sorter Drawer-
Couvert - Tiroir de rangement/
Gaveta para vajilla**
- H. Spindle (2)/ Barres (2)/ Cilindro torneado (2)**
- I. Graphic Panel/ Panneau décoré/ Panel gráfico**
- J1. Microwave Keypad/**
Dispositif Garniture Pncipale électroniques/
Pista Dominante electrónicos microondas

- J2. Oven Keypad/**
Dispositif Garniture Principale électroniques/
Mecanismo de Pista Dominante electrónicos
- K. Drawer Face (2)/**
Devant du tiroir (2)/ Frente de la gaveta (2)
- L. Drawer (2)/ Tiroir (2)/ Gaveta (2)**
- M. Refrigerator door/ Porte de réfrigérateur/
Puerta del refrigerador**
- N. Brown Bin (1)/ Casier marron (1)/ Recipiente marrón (1)**
- O. Oven Shelf (1)/ Grille (1)/ Rejilla de horno (1)**
- P. Kitchen Faucet (1)/ Robinet (1)/ Grifo de cocina (1)**
- Q. Door Knobs (6)/ Poignées de porte (6)/ Tiradores (6)**
- R. Dish Rack/ window Frame/**
Pannier à vaisselle/ Armature de fenêtre
Escurreplatos/ Marco de ventana

PARTS LIST-A:

Liste des pièces détachées-A:
Lista de Partes-A:



5 x Pan Head screws - 2" (5,08cm)
5 x Vis à tête cylindrique 5,08 cm
5 x Tornillos con cabeza plana biselada 5,08 cm

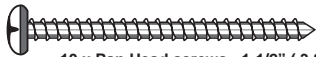

10 x Pan Head screws - 1-1/2" (3,81 cm)
10 x Vis à tête cylindrique 3,81 cm
10 x Tornillos con cabeza plana biselada 3,81 cm

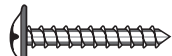

11 x Washer Head screws - 3/4" (1,91 cm)
11 x La vis de tête de rondelle 1,91 cm
11 x El tornillo de la cabeza de la arandela 1,91 cm



12 x Pan Head screws- 3/8" (9,53 mm)
12 x Vis à tête cylindrique 9,53 mm
12 x Tornillos con cabeza plana biselada 9,53 mm

TOOLS REQUIRED:

Outils requis:
Herramientas Requeridas:

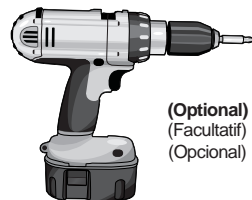
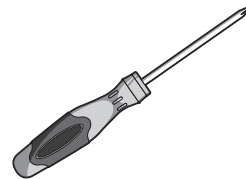

(Optional)
(Facultatif)
(Opcional)

1 Drawer Assembly/Assemblage du tiroir/Montaje de la gaveta

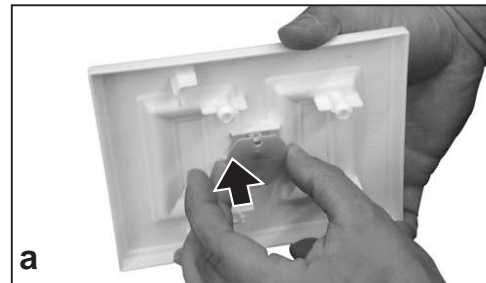

Insert the handle through the hole in the drawer face.
Align the flat edge of the handle with the rib.

Insérez la poignée dans le trou du devant du tiroir moyen.
Alignez le côté plat de la poignée sur la saillie.

Inserte el tirador por el orificio que está al frente de la gaveta intermedia. Alinee el lado plano del tirador con el saliente.

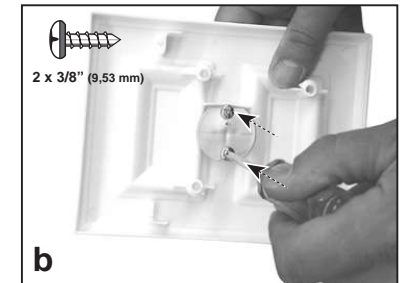

Secure the handle with the 2 x 3/8" screws.
Fixez la poignée au moyen des 2 x 9,53 mm vis.
Fijelo con los 2 x 9,53 mm tornillos.

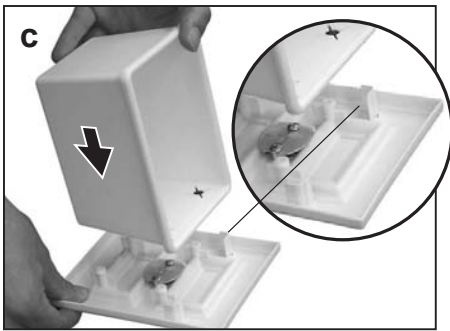

Align the top corners of the drawer with the "L" shaped ribs on the drawer face. The pins and holes should also be aligned if this is done correctly.

Alignez les coins supérieurs du tiroir sur les saillies en «L» du devant de tiroir. Si le montage est correct les tiges et les trous sont également alignés.

Alinee las esquinas superiores de la gaveta con los salientes en forma de "L" del frente de la gaveta. Las clavijas y orificios deben quedar también alineados si se hace correctamente.

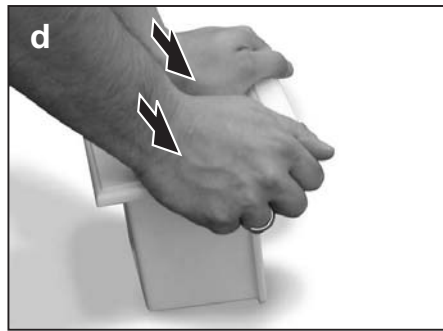

Flip the part over as shown, (be careful to keep the parts aligned) then press downward on the drawer face until the parts "snap" together. It may be helpful to press firmly over each pin.

Tournez le tiroir comme illustré (veillez à conserver l'alignement) puis appuyez vers le bas sur le devant de tiroir pour « imbriquer les deux parties ». Pour plus de facilité, appuyez fermement sur les tiges.

De vuelta la gaveta tal y como se muestra (asegúrese de mantener las partes alineadas). Luego haga presión en el frente de la gaveta hacia abajo hasta que las partes queden acomodadas. Puede ser útil presionar cada clavija con firmeza.



If the parts are correctly assembled you should see all of the pins clearly when looking inside the drawer. Assemble the remaining drawer.

Si l'assemblage est correct, les tiges sont visibles à l'intérieur du tiroir. Assemblez le tiroir moyen.

Si las partes están ensambladas correctamente debería ver claramente las clavijas cuando mira adentro de la gaveta intermedia. Arme la gaveta intermedia restante.



Insert Faucet (E) into sink recess and press down firmly to lock in place.

Insérez le robinet (E) dans la cavité d'évier et appuyez fermement pour verrouiller en place.

Inserte el grifo (E) en receso del fregadero y presione abajo firmemente para bloquear en lugar.

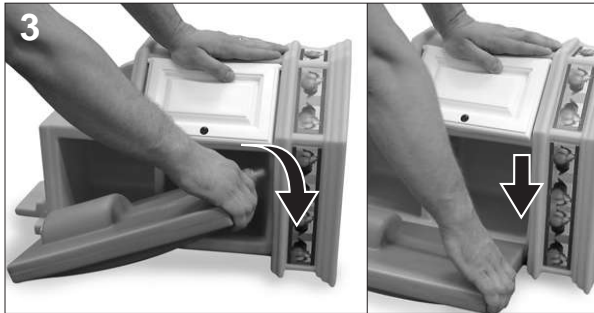

Secure door by inserting bottom peg into hole and push down to rotate top peg into place.

la porte assurée cheville en insérant inférieure dans le trou et appuie sur pour tourner la première cheville à sa place.

La puerta segura metiendo percha inferiora en el hoyo y el empujón para girar hacia abajo percho primera en el lugar.

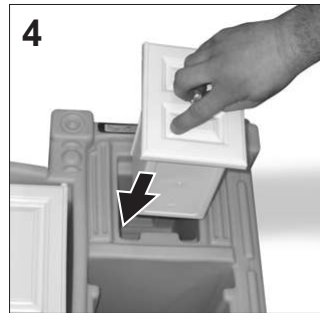

Insert drawer into pocket in base.

Insérez le robinet dans le trou tel qu'illustré.

Coloque a presión el grifo en el agujero tal y como se muestra.

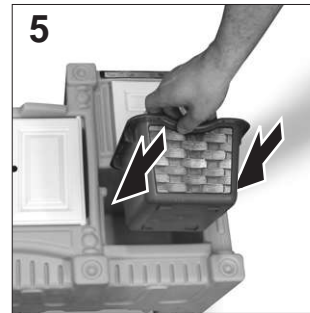

Place basket in base as shown.

Insérez le panier dans la base tel qu'illustré.

Coloque la canasta en la base tal y como se muestra.

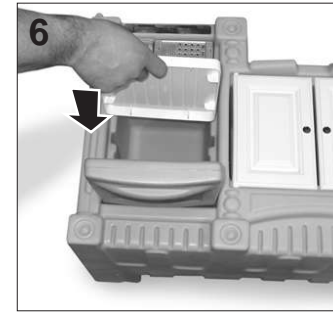

Place oven rack into oven.
Placez la grille dans le four.
Coloque la rejilla de horno en el horno.



Insert center drawer.

Insérez le tiroir du milieu.

Inserte la gaveta del centro.



Place counter top on base. Be careful to align rails on base with recesses in counter top.

Placez le comptoir sur la base. Veillez à aligner les rails de la base sur les renforcements du comptoir.

Coloque la mesa en la base. Asegúrese de alinear los carriles de la base con las ranuras de la mesa.

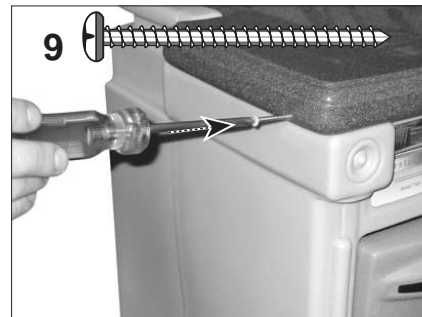

Secure the counter top by inserting a 1-1/2" screw into the counter top while holding firmly against the base. (Repeat at other side)

Fixez le dessus du comptoir en insérant une 3,81 cm vis en maintenant le comptoir fermement contre la base. (Procédez de même de l'autre côté)

Asegure la parte superior insertando un 3,81 cm tornillo mientras la sostiene con firmeza contra la base. (Repita del otro lado)

10 ATTACH SPINDLES/ Fixez les barres/ Inserte los cilindros torneados.

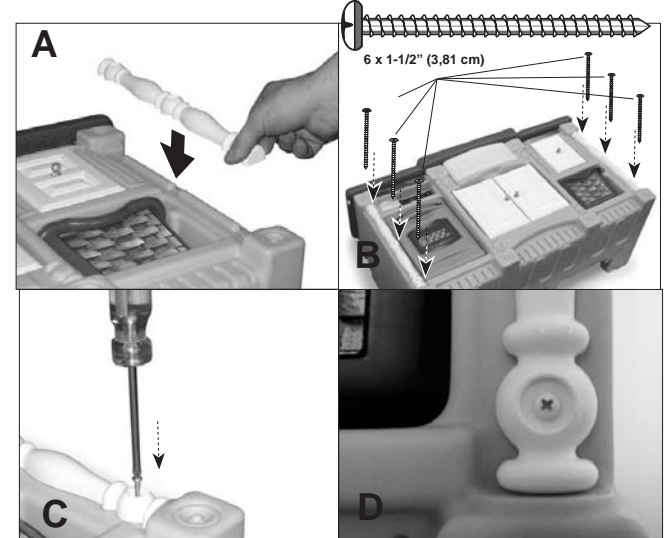

11 Overhead light assembly:
Assemblage de l'éclairage en surplomb:
Montaje de la lamparilla:

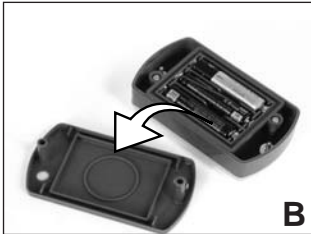
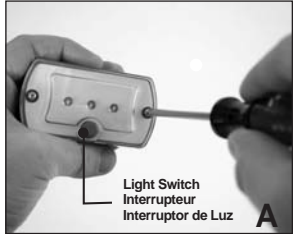

With a phillips screwdriver, loosen the two screws that hold the base onto the light. Install 3 "AAA" batteries (not supplied) into the light as shown on the diagram inside each battery slot.

Usando un desarmador cruciforme afloje los dos tornillos que sujetan la lamparilla a su base. Instale las 3 pilas "AAA" (no incluidas) en los nichos de la lamparilla tal como se muestra dentro de cada nicho.

Avec un tournevis cruciforme, desserrez les deux vis qui attachent la base à l'éclairage. Mettez 3 piles "AAA" (non-comprises) dans l'éclairage suivant le diagramme dans chaque fente à piles.

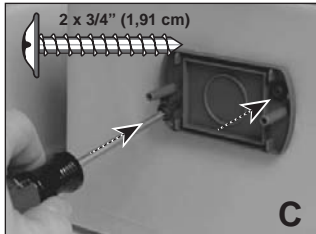

C. Secure the Base to the kitchen under the dish rack with 2 x 3/4" screws as shown.

Fixez la base à la cuisine sous l'armoire de plat avec des vis de 2 x de 1,91 cm comme montrées.

Asegure la base a la cocina bajo el estante de plato con los tornillos de 2 del x 1,91 cm según lo mostrado.

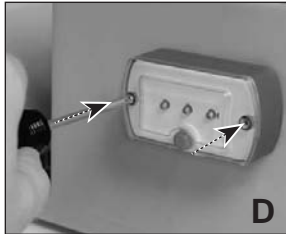

D. With base secured, align the light and tighten the 2 outside screws.

Avec la base stable, alignez l'éclairage et serrez les 2 vis extérieures.

Con la base en posición, alinee la lamparilla y apriete los 2 tornillos de afuera.

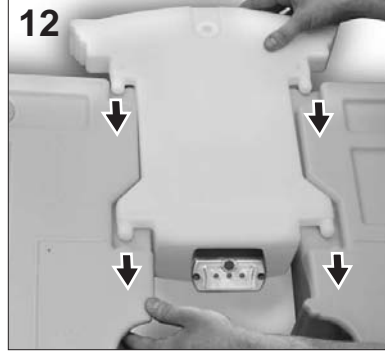

Connect window panel to microwave and refrigerator cabinets as shown.

Connectez le panneau de fenêtre aux placards à micro-ondes et réfrigérateur tel qu'illustré.

Ensamble el panel de la ventana en los gabinetes del refrigerador y microondas tal y como se muestra.

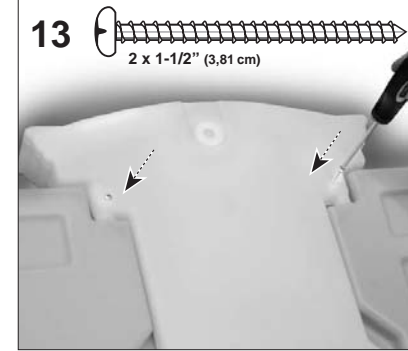

Secure with 2 x 1-1/2" screws.

Fixez au moyen de 2 x 3,81 cm.

Fijelo con 2 x 3,81 cm tornillos.

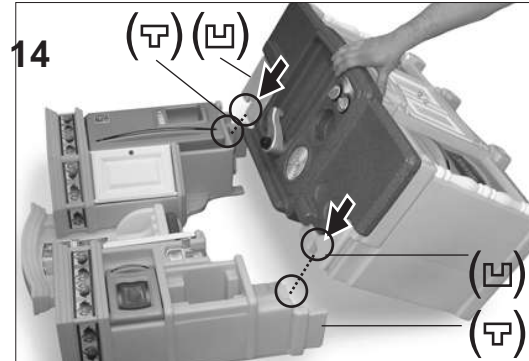

Attach base to top cabinets. Make sure to align the "slots (U)" on base with the "bosses (T)" on top cabinets.

Fixez la base aux placards du haut. Assurez-vous de bien aligner les "fentes (U)" de la base aux "bosses (T)" des placards du haut.

Conecte la base a los gabinetes de arriba. Asegúrese de alinear las "ranuras (U)" de la base con los "salientes de anclaje (T)" de los gabinetes de arriba.

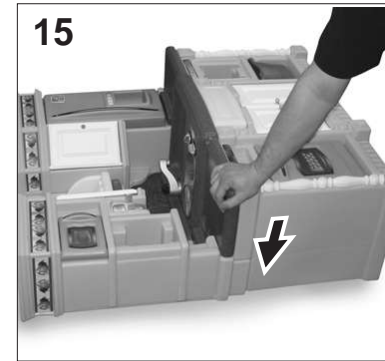

Press down until cabinets are flush. Appuyez jusqu'à ce que les placards affleurent.

Empuje hacia abajo hasta que los gabinetes estén nivelados.

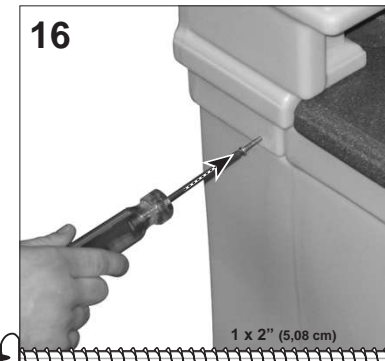

Insert 1 - 2" screw into the cabinet as shown. (Repeat other side)

Insérez une vis de 1 x 5,08 cm dans le placard tel qu'illustré. (Procédez de même de l'autre côté)

Inserte 1 tornillo de 1 x 5,08 cm en el gabinete tal y como se muestra. (Repita del otro lado)

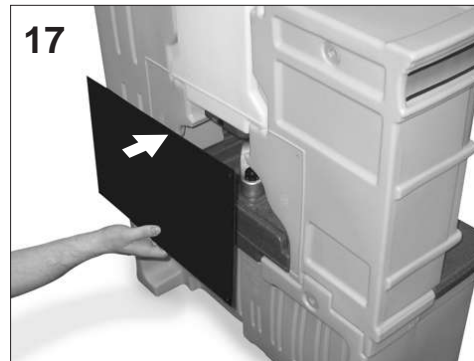

Place back panel graphic into recess. Hold in place to secure with screws. (Note: see pg.6 for proper orientation). Placez le panneau arrière dans le renforcement. Vissez pour le maintenir en place. (Remarque: voir page 6 pour l'orienter correctement).

Coloque el panel gráfico trasero en la cavidad. Sosténgalo en posición para fijarlo con tornillos. (Nota: vea la pág.6 para la orientación adecuada).

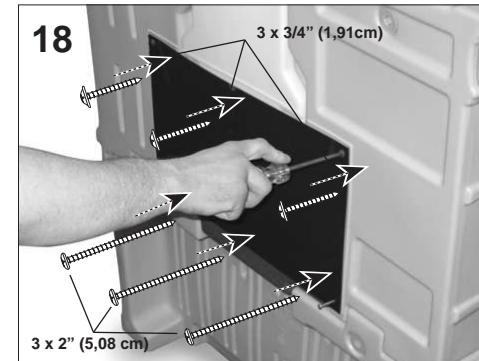

Inserte 3 tornillos con arandela de 1,91 cm a lo largo del borde superior para fijar el panel. Inserte 3 tornillos con cabeza plana biselada de 5,08 cm en el borde inferior. Esto ayudará a fijar el gabinete superior.

Insert 3 x 3/4" washer head screws along top edge to secure panel. Repeat by inserting 3 x 2" pan head screws at bottom edge. This will help secure top cabinet.

Insérez 3 vis avec tête à rondelle d'écrou de 1,91 cm le long du bord supérieur pour fixer le panneau. Procédez de même le long du bord inférieur au moyen de 3 vis à tête cylindrique de 5,08 cm pour fixer le placard du haut.

19 Attach doorknobs to cabinet doors.

Fixez les poignées aux portes des placards.

Instale los tiradores de las puertas del gabinete.

Repeat x 4
Répétez x 4
Repita x 4

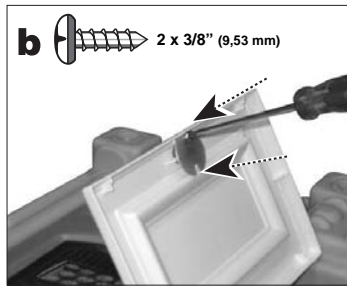

20 Decal placement Decalcomanie Etiqueta Adhesiva

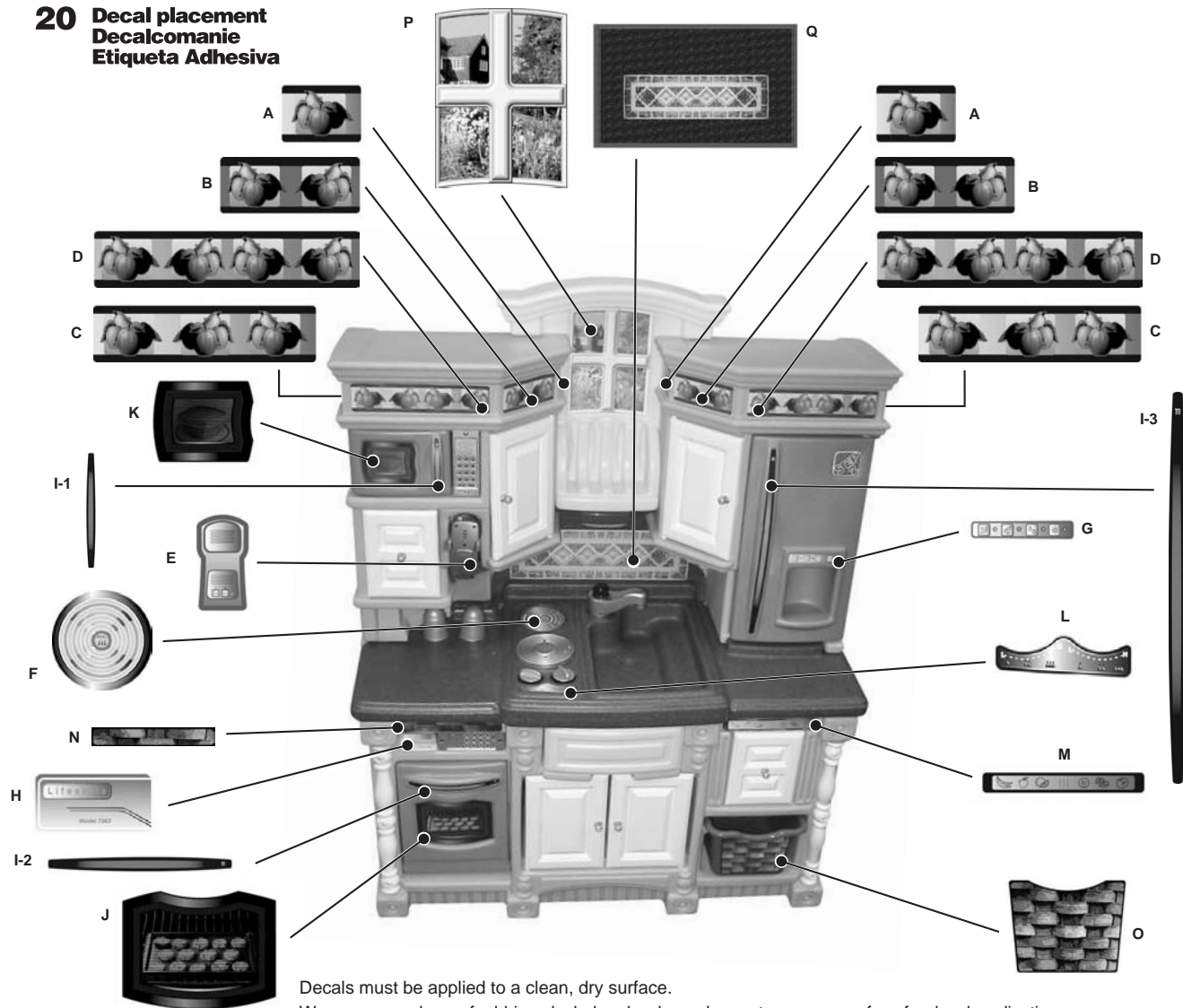

Decals must be applied to a clean, dry surface.

We recommend use of rubbing alcohol and a clean, dry rag to prepare surface for decal application.

Allow surface to dry completely before applying decals.

Remove air from under decals by applying pressure to the decals starting from the center, and work towards the edges.

Les décalcomanies doivent être appliquées sur une surface propre et sèche.

Nous recommandons d'utiliser de l'alcool à friction et un chiffon sec et propre pour préparer l'application des décalcomanies sur la surface.

Laissez sécher complètement avant d'appliquer les décalcomanies sur la surface.

Éliminer l'air sous les décalcomanies en exerçant une pression sur les décalcomanies, en partant du centre jusqu'au bord.

Las calcomanías deben colocarse en una superficie limpia y seca.

Recomendamos el uso de alcohol y un trapo limpio y seco para preparar la superficie para la aplicación de las calcomanías.

Deje que la superficie se seque por completo antes de colocarlas.

Quite el aire atrapado debajo de las calcomanías haciendo presión desde el centro hacia los bordes.

21 Attach burner / Fixez le brûleur / Instale la hornilla

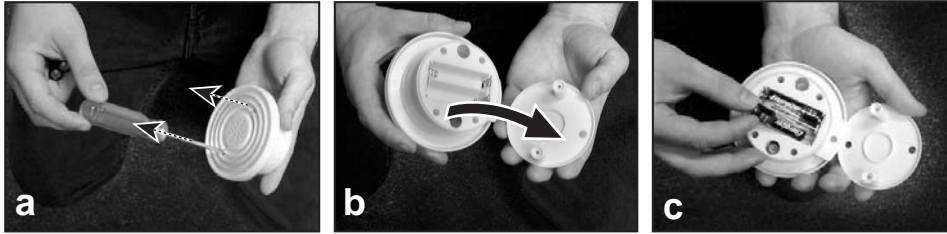

Loosen both screws
Desserrez les deux vis
Afloje ambos tornillos

Insert 2 "AA" batteries as shown on diagram inside battery compartment.
Insérer 2 piles de cellule d "AA" comme indiquées sur le diagramme compartiment de pile d'intérieur.
Inserta 2 baterías de la célula de "AA" como mostrado en el esquema compartimiento interior de batería.

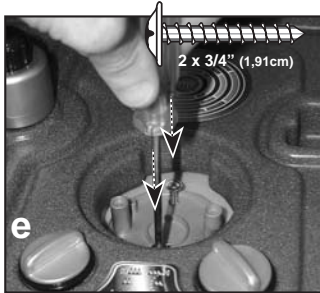

Place burner base into recess.
Secure with 3/4" washer head screws.
Placez la base de la plaque de cuisson dans le renforcement et fixez-la au moyen de vis avec tête à rondelles de 1,91 cm.
Coloque la base de la hornilla en la cavidad. Fijela con tornillos con arandela de 1,91 cm.

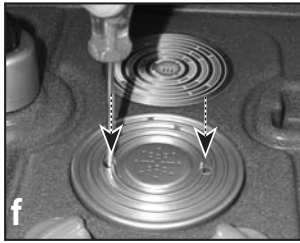

Align cover and tighten screws.
Alignez le couvercle et serrez les vis.
Alinee la cubierta y apriete los tornillos.

22a Attach electronic Key Pad (x2) / Fixez les Garniture Principale électroniques (x2) / Instale los Pista Dominante electrónicos de sonido (x2)

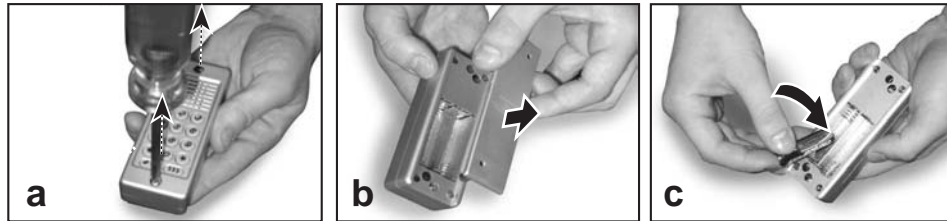

Loosen both screws
Desserrez les deux vis
Afloje ambos tornillos

Insert 2 "AA" batteries as shown on diagram inside battery compartment.
Insérer 2 piles de cellule d "AA" comme indiquées sur le diagramme compartiment de pile d'intérieur.
Inserta 2 baterías de la célula de "AA" como mostrado en el esquema compartimiento interior de batería.



Install base.
Installez la base.
Instale la base.

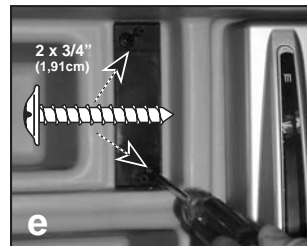

Attach with washer head screws.
Serrez La vis de tête de rondelle.
Apriete El tornillo de la cabeza de la arandela.

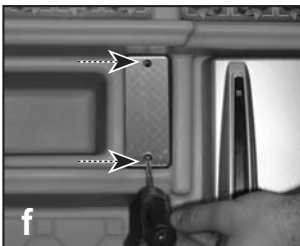

Align cover and tighten screws.
Alignez le couvercle et serrez les vis.
Alinee la cubierta y apriete los tornillos.

22b Attach electronic sound devices. X 2
Fixez les appareils sonores électroniques. X 2
Instale los mecanismos electrónicos de sonido. X 2

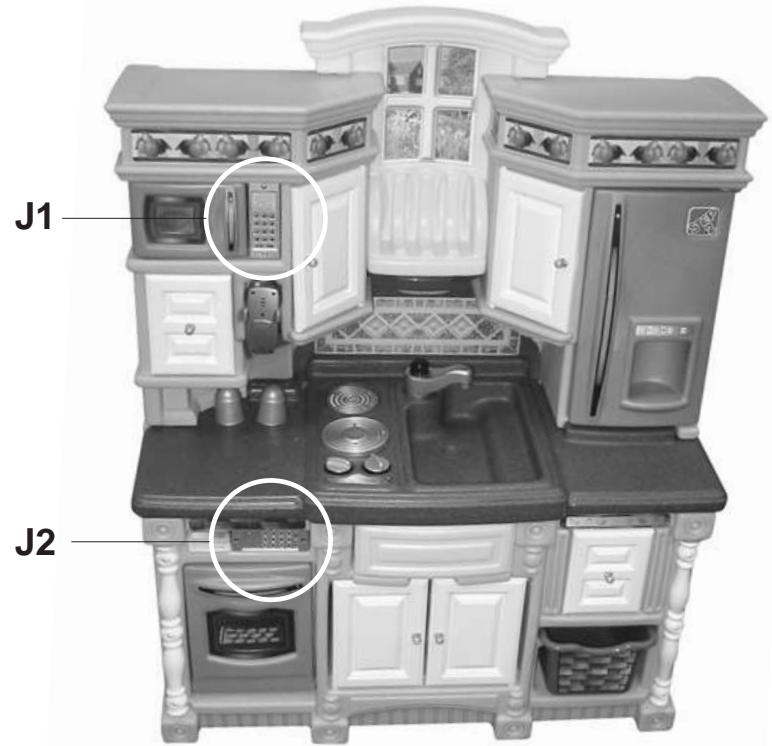

23 Hang phone on phone clip
Pendre le téléphone sur le trombone de téléphone
Cuelgue teléfono en el clip de teléfono



ELECTRONIC CORDLESS PHONE TELEPHONE ELECTRONIQUE SANS FIL TELEFONO ELECTRONICO SIN CORDON



www.step2.com

The Step2 Company, LLC.
10010 Aurora-Hudson Rd.
Streetsboro, OH 44241 USA
1-800-347-8372

Valid only in U.S.A. and Canada
Numéro disponible uniquement aux États-Unis et au Canada
Numero valido solo en EUA à Canada
(330)656-0440
www.step2.com

STEP2 UK LTD.
Oaks Business Park
Tustin Way, Longridge Road
Preston, PR2-5LX

TEL# 0844 8800 740
Step2 UK website: www.step2uk.com

For Family domestic indoor/outdoor use only.

Thank you for purchasing the Step2 Electronic Cordless Phone. It is sized to fit easily in a child's hand and is comfortable against their face when they are talking. Large soft buttons press easily to actuate sounds.

The Step2 Electronic Cordless Phone is designed for exciting child play. If you have any questions about the Electronic Cordless Phone, please call the Step2 Company toll free at 1-800-347-8372 or contact us via internet at www.step2.com.

⚠ WARNING: CHOKING HAZARD - Small parts. Adult assembly required.

Some of the parts of this product are small and may contain sharp points; care should be taken when unpacking and assembling this product. Adult assembly required.

IMPORTANT: Use only "AAA" type batteries. Only the recommended batteries or equivalent are to be used. Do not mix old and new batteries. Do not mix alkaline, standard (carbon-zinc), or rechargeable (nickel-cadmium) batteries. Do not recharge non-rechargeable batteries. Rechargeable batteries are to be removed from the toy before recharging. Rechargeable batteries are to be charged only under adult supervision. Check to make sure batteries are inserted with the correct polarity and that the supply terminals are not short circuited. Exhausted batteries are to be removed from the toy. Any battery charger to be used with the toy should be regularly examined for potential hazards, such as damage to the cable or cord, plug, enclosure or other parts, and that, in the event of such damage, the toy must not be used until that damage has been properly corrected.

• If you decide to dispose of a Step2 product, disassemble and dispose of it in such a way that no unreasonable hazards exist. Step2's products are recyclable plastic. Refer to the recycling symbol ♻ for the level number located on each part for appropriate sorting; please recycle.

PLEASE SAVE THIS SHEET FOR FUTURE REFERENCE

Usage domestique et familial extérieur/intérieur uniquement.

Merci pour votre achat du Téléphone Electronique Sans Fil de Step2. Parfait pour la main d'un enfant et agréable sur le visage pendant l'appel. On déclenche les airs facilement en appuyant sur de grands boutons doux.

Le Téléphone Electronique Sans Fil de Step2 est conçu pour le jeu fascinant de l'enfant. En cas de questions concernant l'assemblage ou l'emploi du Téléphone Electronique Sans Fil, veuillez bien téléphoner gratuitement à la Société Step2 au 1-800-347-8372 ou sur l'internet à www.step2.com.

⚠ MISE EN GARDE: DANGER DE SUFFOCATION - Petites pièces. Assemblage par un adulte requis.

A cause de certaines pièces qui sont petites et qui pourraient contenir des pointes aigües, faites attention quand vous déballez et assemblez le produit et quand vous assemblez ce produit; l'assemblage doit être fait par un adulte.

IMPORTANT: N'employez que des piles du genre "AAA". N'utilisez que les piles recommandées ou l'équivalent. Ne mélangez pas les piles anciennes avec les nouvelles. Ne mélangez pas les piles alcalines standards (carbone-zinc) ou celles rechargeables (nickel-cadmium). Ne rechargez pas les recharger. Les piles rechargeables doivent être enlevées du jouet avant de les recharger. Les piles rechargeables ne doivent être rechargées que sous la surveillance d'un adulte. Vérifiez que les piles soient bien insérées avec la polarité exacte et que les bornes du conducteur de réseau n'aient pas fait court-circuit. Retirez les piles épuisées du jouet. Vérifiez régulièrement tous genres de rechargeurs de piles employé avec ce jouet au cas de hasards potentiels au câble, corde, prise de courant, son contenu ou autres pièces. Tous problèmes doivent être éliminés avant de pouvoir se servir du jouet.

• Si vous décidez de mettre un produit Step2 au rebut, démontez-le en prenant les précautions nécessaires pour prévenir tout danger. Les produits de Step2 sont en plastique recyclable. Reportez-vous au symbole ♻ de recyclage situé sur chaque pièce pour le numéro de niveau afin d'effectuer le tri approprié; veuillez recycler.

PRIÈRE DE GARDER CETTE FEUILLE POUR FUTURE RÉFÉRENCE

Para uso familiar domestico en exteriores/interiores.

Gracias por adquirir el Teléfono Electrónico sin Cordon Step2. De buen tamaño para la mano de un niños y se acomoda bien a la cara al hablar. Con botones grandes y suaves que se presionan fácilmente para activarlos.

El Teléfono Electrónico sin Cordon Step2 está diseñado para los divertidos juegos infantiles. Si tuviera alguna pregunta acerca del uso ó del montaje del Teléfono Electrónico sin Cordon Step2, por favor llame gratis a la Compañía Step2 al 1-800-347-8372 ó través del internet al www.step2.com.

⚠ ADVERTENCIA: PELIGRO DE SOFOCACIÓN - Partes pequeñas. Necesita ser ensamblado por un adulto.

Tenga cuidado cuando desempaca y monta este producto porque algunas partes son pequeñas y pueden tener puntas puntiagudas. Necesita ser ensamblado por un adulto.

IMPORTANTE: Utilice sólo pilas de tipo "AAA". Sólo use las pilas recomendadas o la equivalencia. No combine pilas nuevas con pilas viejas. No combine pilas alcalinas standard (carbon-zinc) con pilas recargables (nickel-cadmium). No trate de cargar pilas no recargables. Debe sacar las pilas del juguete antes de cargarlas. Las pilas deben ser cargadas solamente bajo la supervisión de un adulto. Verifique que las pilas estén insertadas con la polaridad correcta y que las terminales de abastecimiento no formen cortocircuito. Saque del juguete las pilas gastadas. Cualquier cargador de pilas que se use con este juguete debe ser examinado con regularidad para asegurarse que ni el cable ó el cordón, ni el tomacorriente u otras partes estén dañadas. En caso de daño, el juguete no debe ser usado hasta que el daño sea reparado.

• Si usted decide desechar un producto de Step2, desármelo y deséchelo de forma que no ocasione riesgos innecesarios. Los productos de Step2 son de plástico reciclable. Consulte el símbolo con el número de nivel de reciclado ♻ en cada una de las partes para así clasificarlas y reciclarlas apropiadamente.

RETENGA ESTA INFORMACIÓN PARA REFERENCIA FUTURA

TOOLS REQUIRED:
OUTILIS REQUIS:
HERRAMIENTAS REQUERIDAS:



PARTS REQUIRED:
PIÈCES REQUISSES:
PARTES REQUERIDAS:



To install or remove batteries:

- 1) With a Phillips screwdriver, unscrew back cover and remove cover and batteries from handset (see photos 1 & 2).
- 2) Follow installation instructions in the battery compartment.
- 3) Slide battery cover back ensuring tab at the top of the cover is engaged in the slot at the top of the compartment.
- 4) Use the Phillips screwdriver to tighten the screw. DO NOT OVER TIGHTEN.

Pour installer ou retirer des batteries :

- 1) Avec un tournevis phillips, dévisser le couvercle arrière et enlever la couverture et les piles du combiné (Voit des photos 1 & 2).
- 2) Suivre instructions à l'installation dans le compartiment de pile.
- 3) Le dos de couverture de pile de chute garantissant l'étiquette en haut de la couverture est engagée dans l'entaille en haut du compartiment.
- 4) Utiliser le tournevis Phillips pour resserrer la vis. FAIRE ne SERRER pas TROP.

Para instalar o quitar las baterías:

- 1) Con un destornillador de phillips, destornilla contraportada y quita cobertura y baterías del microteléfono (ve fotos 1 & 2).
- 2) Sigue la instalación las instrucciones en el compartimiento de batería.
- 3) Espalda de cobertura de batería de resbaladero que asegura que la etiqueta a la cabeza de la cobertura sea entrada en la ranura a la cabeza del compartimiento.
- 4) Utiliza el destornillador de Phillips para apretar el tornillo. HAGA no SOBRE APRIETA.

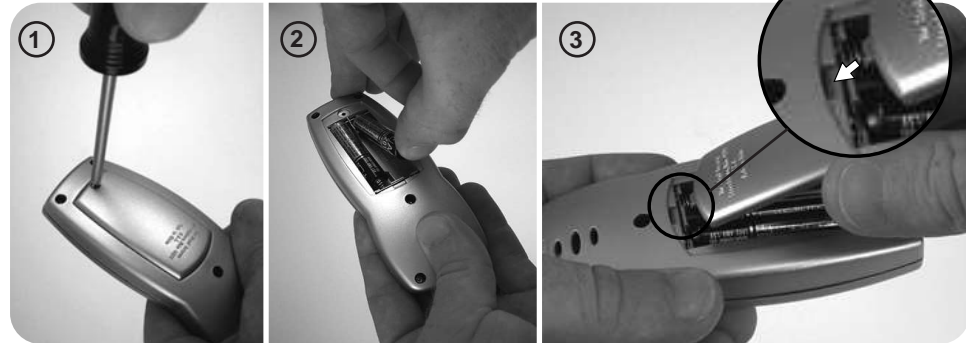

Directions for Cleaning Phone

Les directions pour nettoyer de téléphone
Las direcciones para limpiar teléfono

Slightly dampen a cloth with water or mild detergent solution and wipe surface. Never submerge in water or spray liquid directly on phone.

Humidifiez légèrement un chiffon avec de l'eau ou un détergeant doux et essuyez la surface. Ne plongez jamais le volant dans l'eau et ne le vaporisez jamais de liquide directement.

Humedezca ligeramente un paño con una solución de detergente suave o agua y limpie la superficie. Nunca sumerja el volante en agua o lo rocíe directamente con líquido.

L.E.D. Light™

L.E.D. lumière
L.E.D. luz

Adult assembly required
Assemblage par un adulte requis
Necesita ser ensamblado por un adulto



www.step2.com

The Step2 Company, LLC.
10010 Aurora-Hudson Rd.
Streetsboro, OH 44241 USA
1-800-347-8372

Valid only in U.S.A. and Canada
Numéro disponible uniquement aux États-Unis et au Canada
Número válido solo en EUA à Canada
(330)656-0440

STEP2 UK LTD.
Oaks Business Park
Tustin Way, Longridge Road
Preston, PR2-5LX

TEL# 0844 8800 740
Step2 UK website: www.step2uk.com

This product is for family domestic indoor use only.

Tools Required: Phillips Screwdriver. We recommend an Electric Screwdriver.

- Thank you for purchasing a Step2 product. If you have any questions about this product, please call The Step2 Company toll free at 1-800-347-8372 or contact us via the internet at www.step2.com.
- If you decide to dispose of a Step2 product, disassemble and dispose of it in such a way that no unreasonable hazards exist. Step2's products are recyclable plastic. Refer to the recycling symbol for the level number located on each part for appropriate sorting; please recycle.

OBSERVING THE FOLLOWING STATEMENTS AND WARNINGS REDUCES THE LIKELIHOOD OF SERIOUS OR FATAL INJURY.

FULLY TIGHTEN SCREWS. ADVISE CHILDREN NOT TO USE EQUIPMENT UNTIL PROPERLY ASSEMBLED.

- Adult supervision required.
- Inspect the toy periodically for loose or damaged components. Call 1-800-347-8372 for replacements.
- To Clean Electronic Accessories: Slightly dampen a cloth with water or a mild detergent solution and wipe surface. Never submerge in water or spray liquid directly on unit.

⚠ WARNING: CHOKING HAZARD - Small parts. Adult assembly required.

Some of the components of this product are small and may contain sharp points; care should be taken when unpacking and assembling this product. Adult assembly required.

IMPORTANT: Use only "AAA" type batteries. Do not mix old and new batteries. Do not mix alkaline, standard (carbon-zinc), or rechargeable (nickel-cadmium) batteries. Do not recharge non-rechargeable batteries. Rechargeable batteries are to be removed from the toy before recharging. Rechargeable batteries are to be charged only under adult supervision. Check to make sure batteries are inserted with the correct polarity and that the supply terminals are not short circuited. Exhausted batteries are to be removed from the toy. Any battery charger to be used with the toy should be regularly examined for potential hazards, such as damage to the cable or cord, plug, enclosure or other parts, and that, in the event of such damage, the toy must not be used until that damage has been properly corrected.

PLEASE SAVE THIS SHEET FOR FUTURE REFERENCE

Ce produit est conçu exclusivement pour un usage domestique et familial à intérieur.

Outils requis: Tournevis cruciforme. Nous recommandons l'utilisation d'un tournevis électrique.

- Nous vous remercions de l'achat d'un produit Step2. Si vous avez des questions au sujet de ce produit, veuillez contacter The Step2 Company, sans frais, au 1-800-347-8372 ou sur l'Internet en visitant le site www.step2.com.
- Si vous décidez de mettre un produit Step2 au rebut, démontez-le en prenant les précautions nécessaires pour prévenir tout danger. Les produits de Step2 sont en plastique recyclable. Reportez-vous au symbole de recyclage situé sur chaque pièce pour le numéro de niveau afin d'effectuer le tri approprié; veuillez recycler.

RESPECTEZ LES CONSIGNES DE SÉCURITÉ ET LES AVERTISSEMENTS CI-APRÈS POUR ÉVITER LES RISQUES DE BLESSURES GRAVES VOIRE MORTELLES.

RESSERRER TOUTES VIS. CONSEILLER DE L'AUX ENFANTS POUR ne PAS UTILISER L'EQUIPEMENT JUSQU' A CONVENABLEMENT ASSEMBLE.

- Surveillance par un adulte requise.
- Vérifiez l'état du jouet régulièrement afin de détecter toute pièce abîmée ou desserrée. composez le 1-800-347-8372 pour obtenir des pièces de rechange si nécessaire.
- Pour Nettoyer Les Accessoires Electroniques : Humectez de légèrement un tissu le waterer ou une solution détergente douce et essuyez la surface. Ne submergez jamais dans le liquide de l'eau ou de jet directement sur l'unité.

⚠ MISE EN GARDE: DANGER DE SUFFOCATION - Petites pièces. Assemblage par un adulte requis.

Certains composants de ce produit sont petites voire pointues. Veuillez déballer ce produit et l'assembler en prenant toutes les précautions nécessaires. L'assemblage par un adulte est requis.

IMPORTANT : N'employez que des piles de type "AAA". N'utilisez pas des piles usées en combinaison avec des piles neuves. N'utilisez pas de piles alcalines standard (carbone-zinc), en combinaison avec des piles rechargeables (nickel-cadmium). Ne rechargez pas les recharger. Les piles rechargeables doivent être enlevées du jouet avant de les recharger. Les piles rechargeables ne doivent être rechargées que sous la surveillance d'un adulte. Vérifiez que les piles soient bien insérées avec la polarité exacte et que les bornes du conducteur de réseau n'aient pas fait court-circuit. Retirez les piles épuisées du jouet. Vérifiez régulièrement tous genres de recharger de piles employé avec ce jouet au cas de hasards potentiels au cable, corde, prise de courant, son contenu ou autres pièces. Tous problèmes doivent être éliminés avant de pouvoir se servir du jouet.

PRIÈRE DE GARDER CETTE FEUILLE POUR FUTURE RÉFÉRENCE

Este producto es sólo para uso familiar doméstico en interiores.

Herramientas Requeridas: Destornillador Phillips. Recomendamos un Desarmador Eléctrico.

- Gracias por adquirir el producto de Step2. Si tuviera alguna pregunta acerca del montaje o del uso de este producto, por favor llame un teléfono gratuito de la Compañía Step2, 1-800-347-8372 o visite nuestro sitio web www.step2.com.
- Si usted decide desechar un producto de Step2, desármelo y deséchelo de forma que no ocasione riesgos innecesarios. Los productos de Step2 son de plástico reciclable. Consulte el símbolo con el número de nivel de reciclado en cada una de las partes para así clasificarlas y reciclarlas apropiadamente. Por favor recicle el producto.

TENGA EN CUENTA LOS SIGUIENTES ENUNCIADOS Y ADVERTENCIAS PARA REDUCIR LA PROBABILIDAD DE LESIONES SERIAS O MORTALES.

APRIETE TODOS TORNILLOS. ACONSEJE a NIÑOS para no UTILIZAR EQUIPO HASTA APROPIADAMENTE REUNIDO.

- Requiere supervisión adulta.
- Inspeccione periódicamente si el juguete tiene componentes sueltos o dañados. Si son necesarias piezas de repuesto llame al 1-800-347-8372.
- Para limpiar Los Accesorios Electrónicos: Humedezca levemente un paño con el waterer o una solución detergente suave y limpie la superficie. Nunca sumérjase en líquido del agua o del aerosol directamente en unidad.

⚠ ADVERTENCIA: PELIGRO DE SOFOCACIÓN - Partes pequeñas. Necesita ser ensamblado por un adulto.

Tenga cuidado cuando desempaque y arme este producto porque algunas piezas son pequeñas y pueden tener extremos puntiagudos. Requiere ensamblaje adulto.

IMPORTANTE: Utilice sólo pilas de tipo "AAA". No combine pilas nuevas con pilas viejas. No combine pilas alcalinas estándar (carbón-zinc) con pilas recargables (níquel-cadmio). No trate de cargar pilas no recargables. Debe sacar las pilas del juguete antes de cortocircuito. Las pilas deben ser cargadas solamente bajo la supervisión de un adulto. Verifique que las pilas estén insertadas con la polaridad correcta y que las terminales de abastecimiento no formen cortocircuito. Saque del juguete las pilas gastadas. Cualquier cargador de pilas que se use con este juguete debe ser examinado con regularidad para asegurarse que ni el cable o el cordón, ni el tomacorriente u otras partes estén dañadas. En caso de daño, el juguete no debe ser usado hasta que el daño sea reparado.

RETENGA ESTA INFORMACIÓN PARA REFERENCIA FUTURA

Parts List-A:

Liste des pièces détachées-A:

Lista de Partes-A:

Tools Required:

Outils requis:

Herramientas

Requeridas:



3 AAA Batteries Required
(not included)

3 piles AAA requises
(non comprises)

Requiere tres pilas
"AAA" (no incluidas)

Remove screws/

Retirez les vis/

Quitte los tornillos

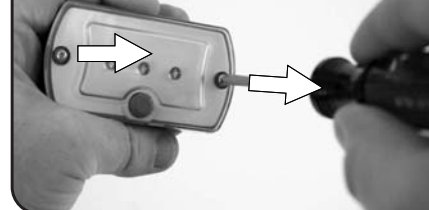

Install screws/

Installez les vis/

Instale los tornillos

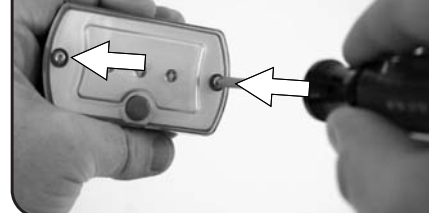

Install 3 "AAA" batteries (not included) into the light as shown on the diagram inside each battery slot.

Mettez 3 piles AAA (non fournies) tel qu'illustré dans le compartiment du dispositif d'éclairage.

Instale las 3 pilas "AAA" (no incluidas) en los nichos de la lamparilla tal como se muestra dentro de cada nicho.

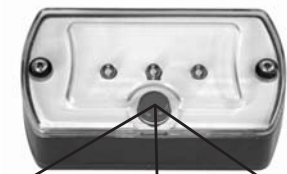

On/Off Marche/Arrêt Con./desc.