

Deluxe Action Train Table™

7758

Table de luxe pour circuit de train-découverte
Mesa para Tren de Lujo

Adult assembly required
Assemblage par un adulte requis
Necesita ser ensamblado por un adulto



The Step2 Company, LLC.
10010 Aurora-Hudson Rd.
Streetsboro, OH 44241 USA
1-800-347-8372

Valid only in U.S.A. and Canada
Numéro disponible uniquement aux États-Unis et au Canada
Número válido solo en EUA à Canada
(330)656-0440

www.step2.com

STEP2 UK LTD.
Oaks Business Park
Tustin Way, Longridge Road
Preston, PR2-5LX

TEL# 0844 8800 740
Step2 UK website: www.step2uk.com

This Product is intended for indoor use only by children ages 3 years and up. The board will absorb water.

Tools Required: Phillips Screwdriver. We recommend an Electric Screwdriver.

• Thank you for purchasing a Step2 Product. If you have any questions about this product, please call The Step2 Company toll free at 1-800-347-8372 or contact us via the internet at www.step2.com.

• If you decide to dispose of a Step2 product, disassemble and dispose of it in such a way that no unreasonable hazards exist. Any disposal practice must be in compliance with all Federal, State/ Provincial, and Local laws and regulations. Step2's products are recyclable plastic. Refer to the recycling symbol ♻️ for the level number located on each part for appropriate sorting; please recycle.

OBSERVE THE FOLLOWING STATEMENTS AND WARNINGS TO REDUCE THE LIKELIHOOD OF SERIOUS OR FATAL INJURY.

- Adult supervision required.
- Tightly secure connections. Advise children not to use equipment until properly assembled.
- Inspect the product periodically for loose or damaged components. Call 1-800-347-8372 for replacements.
- Our products are molded from a safe, soft plastic that is ideal for toys. In an effort to minimize the risk posed by drill shavings, Step2 provides recessed screw points at assembly locations that are secured with a screw. Our screws are self tapping and are designed to pierce the plastic and form their own threads.

Maintenance Instructions:

- For Electronic Components: Slightly dampen a cloth with water or a mild detergent solution and wipe surface. Never submerge in water or spray liquid directly on unit.
- For general cleaning we recommend mild soapy water.

IMPORTANT:

Use "AA" batteries. Only the recommended batteries or equivalent are to be used. Do not mix old and new batteries. Do not mix alkaline, standard (carbon-zinc), or rechargeable (nickel-cadmium) batteries. Do not recharge nonrechargeable batteries. Rechargeable batteries are to be removed from the toy before recharging. Rechargeable batteries are to be charged only under adult supervision. Check to make sure batteries are inserted with the correct polarity and that the supply terminals are not short circuited. Exhausted batteries are to be removed from the toy. Any battery charger to be used with the toy should be regularly examined for potential hazards, such as damage to the cable or cord, plug, enclosure or other parts, and that, in the event of such damage, the toy must not be used until that damage has been properly corrected.

⚠️ WARNING: CHOKING HAZARD - Small parts. Adult assembly required.

Some of the components of this product are small and may contain sharp points; care should be taken when unpacking and assembling this product. Adult assembly required. This product is not suitable for children under 3 years.

PLEASE SAVE THIS SHEET FOR FUTURE REFERENCE

Ce produit est destiné à un usage intérieur uniquement par les enfants des âges 3 ans et plus. Le planche absorbera de l'eau.

Outils requis: Tournevis cruciforme. Nous recommandons un Tournevis électrique.

• Nous vous remercions de l'achat d'un produit Step2. Si vous avez des questions au sujet de ce produit, veuillez contacter The Step2 Company, sans frais, au 1-800-347-8372 ou sur l'Internet en visitant le site www.step2.com.

• Si vous décidez de mettre un produit Step2 au rebut, démontez-le en prenant les précautions nécessaires pour prévenir tout danger. Toute mise au rebut doit être effectuée conformément aux réglementations fédérales, nationales/provinciales et locales. Les produits de Step2 sont en plastique recyclable. Reportez-vous au symbole ♻️ de recyclage situé sur chaque pièce pour le numéro de niveau afin d'effectuer le tri approprié; veuillez recycler.

RESPECTEZ LES CONSIGNES DE SÉCURITÉ ET LES AVERTISSEMENTS CI-APRÈS POUR ÉVITER TOUTE BLESSURE GRAVE VOIRE MORTELLE.

- Surveillance par un adulte requise.
- Veillez à bien serrer tous les raccords. Ne laissez jamais les enfants utiliser l'équipement avant son assemblage complet.
- Vérifiez l'état du produit régulièrement afin de détecter toute pièce abîmée ou desserrée. Composez le 1-800-347-8372 pour obtenir des pièces de rechange si nécessaire.
- Nos produits sont moulés à partir d'un plastique souple, sans danger, qui est idéal pour la fabrication des jouets. Afin de minimiser tout risque posé par les copeaux produits lors du perçage, Step2 prévoit des points de vissage en retrait aux emplacements de montage qui sont fixés avec une vis. Nos vis sont des vis autotardeuses qui sont conçues pour percer le plastique et former leur propre filetage.

Instructions d'entretien:

- Pour les composants électroniques : Humidifiez légèrement un chiffon avec de l'eau ou un détergeant doux et essuyez la surface. Ne plongez jamais l'unité dans l'eau et ne la vaporisez jamais directement de liquide.
- Pour nettoyer le produit, nous vous recommandons d'utiliser de l'eau savonneuse.

IMPORTANT:

Utilisez des piles « AA ». N'utilisez avec le produit que les piles recommandées ou des piles compatibles. N'utilisez pas à la fois des piles usagées et des piles neuves dans le produit. N'utilisez pas à la fois des piles alcalines, standard(carbone-zinc) ou rechargeables (nickel-cadmium) dans le produit. Ne rechargez pas des piles non rechargeables. Avant de recharger des piles rechargeables, enlevez-les du jouet. Les piles rechargeables ne doivent être rechargées qu'en présence d'un adulte. Veillez à insérer les piles en respectant la polarité et veillez à ne pas court-circuiter les bornes. Enlevez les piles déchargées du jouet. Examinez régulièrement tout chargeur utilisé avec le jouet pour détecter tout danger potentiel qui peut causer par exemple un câble, un cordon, une prise, un boîtier ou toute autre pièce endommagée(e). En cas d'endommagement, n'utilisez pas le jouet avant d'avoir effectué la réparation appropriée.

⚠️ MISE EN GARDE: DANGER DE SUFFOCATION - Petites pièces. Assemblage par un adulte requis.

A cause de certaines pièces qui sont petites et qui pourraient contenir des pointes aiguës, faites attention quand vous déballez et assemblez le produit et quand vous assemblez ce produit; l'assemblage doit être fait par un adulte. Le produit conçu par des enfants de plus de 3 ans.

PRIÈRE DE GARDER CETTE FEUILLE POUR FUTURE RÉFÉRENCE

Este producto es solamente para uso en interiores por niños de edades 3 años y arriba. La tabla absorberá agua. Implementos Requerido: Destornillador Phillips. Recomendamos un Desarmador Eléctrico.

• Gracias por adquirir el producto de Step2. Si tuviera alguna pregunta acerca del montaje o del uso de este producto, por favor llame un teléfono gratuito de la Compañía Step2, 1-800-347-8372 o visite nuestro sitio web www.step2.com.

• Si usted decide desechar un producto de Step2, desármelo y deséchelo de forma que no ocasione riesgos innecesarios. Cualquier forma de desecho debe cumplir con las leyes y normas federales, estatales/provinciales y locales. Los productos de Step2 son de plástico reciclable. Consulte el símbolo con el número de nivel de reciclado ♻️ en cada una de las partes para así clasificarlas y reciclarlas apropiadamente. Por favor recicle el producto.

OBEDECER LAS SIGUIENTES ADVERTENCIAS Y OBSERVACIONES REDUCEN LAS POSIBILIDADES DE LESIONES SERIAS O FATALES.

- Requiere supervisión adulta.
- Apriete todos tornillos. Aconseje a niños para no utilizar equipo hasta apropiadamente reunido.
- Inspeccione periódicamente si el producto tiene componentes sueltos o dañados. Si son necesarias piezas de repuesto llame al 1-800-347-8372.
- Nuestros productos están hechos de un plástico suave y seguro, que es ideal para juguetes. Para minimizar el riesgo provocado por la viruta, Step2 proporciona puntos indentados para tornillos en los lugares de montaje que han de asegurarse con un tornillo. Nuestros tornillos son autorroscables y están diseñados para perforar el plástico y formar sus propias roscas.

Instructions d'entretien:

- Humedezca ligeramente un paño con una solución de détergente suave ou agua y limpie la superficie. Nunca sumerja el volante en agua o lo rocíe directamente con líquido.
- Para una limpieza general se recomienda el uso de agua con un jabón suave.

IMPORTANTE:

Utilice sólo pilas de tipo "AA". No combine pilas nuevas con pilas viejas. No combine pilas alcalinas estándar (carbón-zinc) con pilas recargables (níquel-cadmio). No trate de cargar pilas no recargables. Debe sacar las pilas del juguete antes de cortocircuito. Las pilas deben ser cargadas solamente bajo la supervisión de un adulto. Verifique que las pilas estén insertadas con la polaridad correcta y que las terminales de abastecimiento no formen cortocircuito. Saque del juguete las pilas gastadas. Cualquier cargador de pilas que se use con este juguete debe ser examinado con regularidad para asegurar que ni el cable o el cordón, ni el tomacorriente u otras partes estén dañadas. En caso de daño, el juguete no debe ser usado hasta que el daño sea reparado.

⚠️ ADVERTENCIA: PELIGRO DE SOFOCACIÓN - Partes pequeñas. Necesita ser ensamblado por un adulto.

Tenga cuidado cuando desempaca y monta este producto porque algunas partes son pequeñas y pueden tener puntas puntiagudas. Necesita ser ensamblado por un adulto. No es conveniente para niños bajo la edad.

RETENGA ESTA INFORMACIÓN PARA REFERENCIA FUTURA

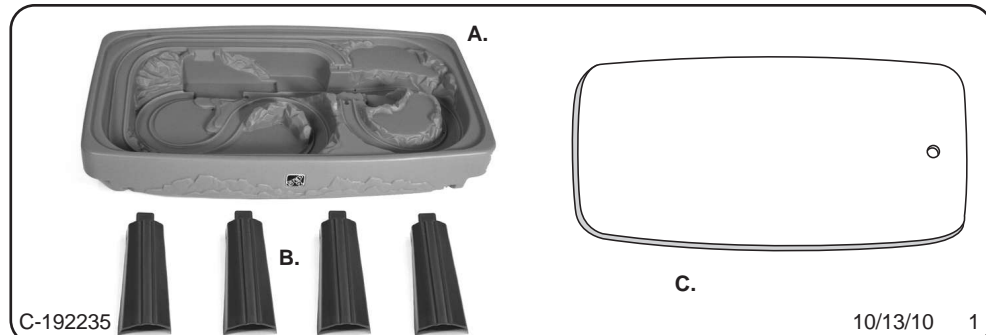

D. Accessories/ Accessoires/ Accesorios

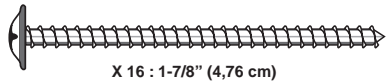

Required:
1 "AA" battery for Train NOT INCLUDED.
Requis:
1 pile «AA» le horloge NON-INCLUDES.
Requerida:
1 pila «AA» para la reloj NO INCLUÍDAS.

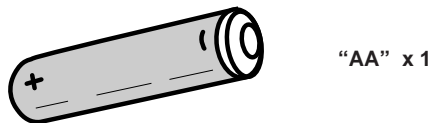

TOOLS REQUIRED:

Outils requis:
Herramientas requeridas:

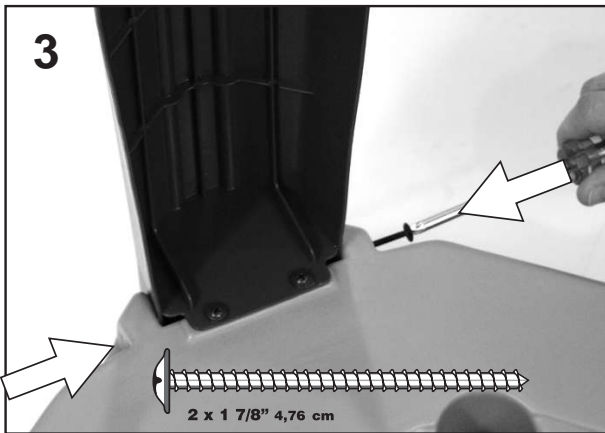
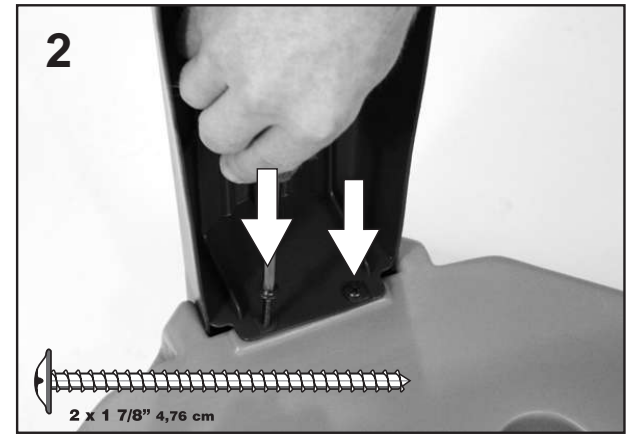
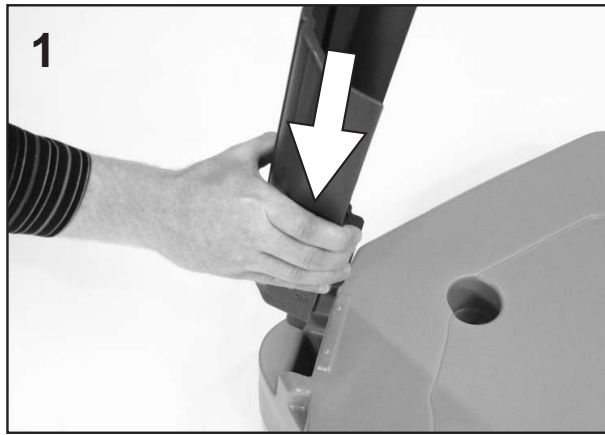
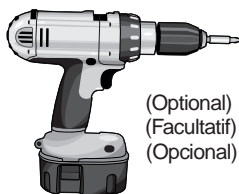
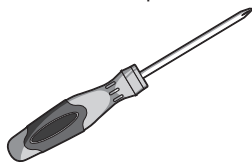

Thank you for purchasing the Step2® Deluxe Action Train Table™. We'd appreciate a few minutes of your time to complete a brief survey so we can continue providing you with great products.

To participate, please visit our website at:

www.step2.com/survey/?partnumber=775800

Thank you for your time,

John Vresics
CEO/President
05/10-7758

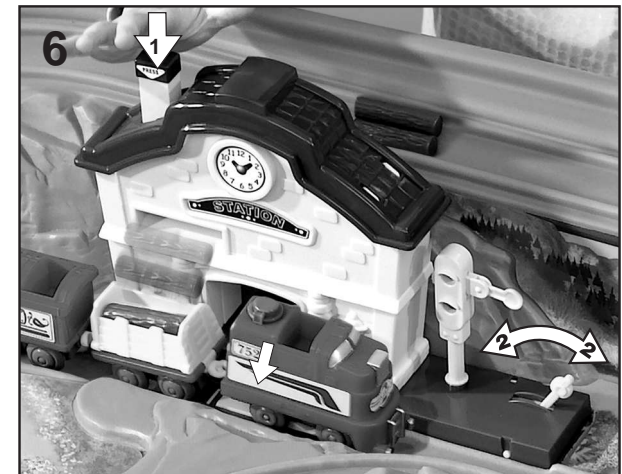
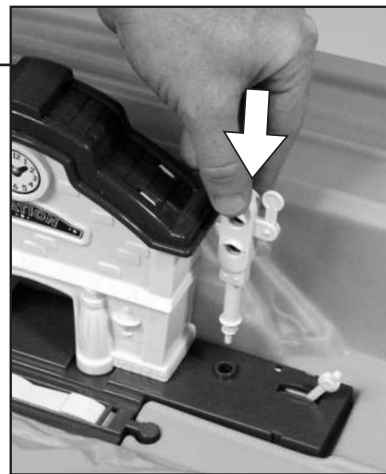
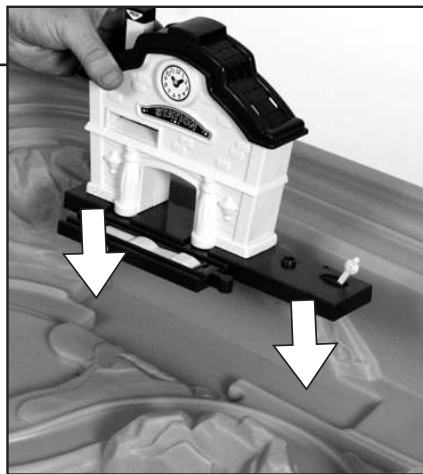
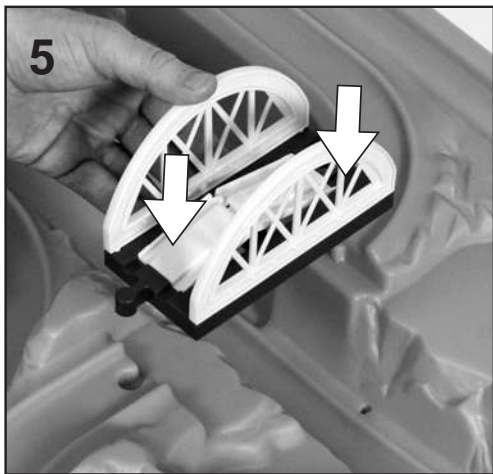

1. Push down on Train Station button to release log bay door.
2. Push lever to the left to stop the moving Train. Push the lever to the right and the moving train will pass.

1. Appuyez sur le bouton Gare pour déverrouiller la porte de la baie à billes de bois.
2. Poussez le levier vers la gauche pour arrêter le train. Poussez le levier vers la droite pour laisser passer le train.

1. Aprieta el botón en la estación de tren para que se abra la puerta y caiga el leño.
2. Empuja la palanca hacia la izquierda para detener el tren en movimiento. Empuja la palanca hacia la derecha para que pase el tren en movimiento.

Train Battery Replacement/ Reemplazo de la batería del tren/ Remplacement de batterie de train

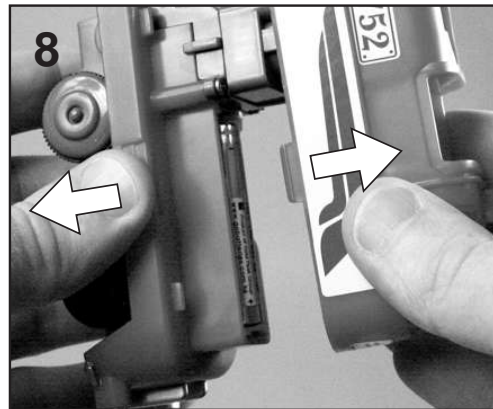
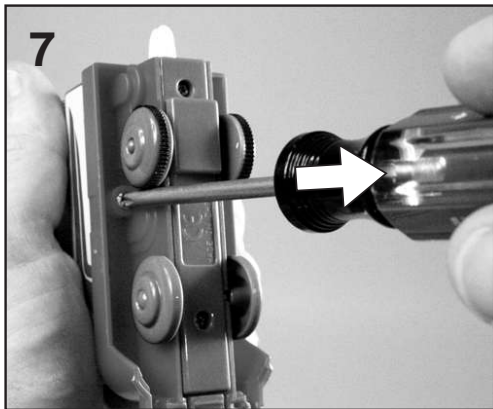

Press in on the sides of the top portion of the Train and pull apart.
Appuyez sur les côtés de la partie supérieure du train et tirez pour séparer.
Empuje los lados de la parte superior del tren hacia dentro y tire para separarla.

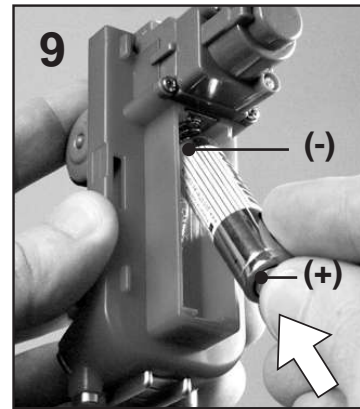

Start, Stop.
Commencez, arrêtez.
Comience, pare.

11



Decal Placement / Le placement de décalque / La colocación de la etiqueta

Decals must be applied to a clean, dry surface. We recommend use of rubbing alcohol and a clean, dry rag to prepare surface for decal application. Allow surface to dry completely before applying decals. Remove air from under decals by applying pressure to the decals starting from the center, and working towards the edges.

Las calcomanías deben colocarse en una superficie limpia y seca. Recomendamos el uso de alcohol y un trapo limpio y seco para preparar la superficie para la aplicación de las calcomanías. Deje que la superficie se seque por completo antes de colocarlas. Quite el aire atrapado debajo de las calcomanías haciendo presión desde el centro hacia los bordes.

Les décalcomanies doivent être appliquées sur une surface propre et sèche. Nous recommandons d'utiliser de l'alcool à friction et un chiffon sec et propre pour préparer l'application des décalcomanies sur la surface. Laissez sécher complètement avant d'appliquer les décalcomanies sur la surface. Éliminer l'air sous les décalcomanies en exerçant une pression sur les décalcomanies, en partant du centre jusqu'au bord.

