

7075/7076/
7081



www.step2.com

Push Around Buggy™

For assistance or replacement parts please contact :

The Step2 Company, LLC.
10010 Aurora-Hudson Rd.
Streetsboro, OH 44241 USA
1-800-347-8372 USA & Canada Only
(330)656-0440
www.step2.com

Step2 UK LTD
Great Bank Road
Wingates Industrial Estate
BOLTON
BL5 3XU

Uk freephone: 0800 393159
Step2 UK website: www.step2uk.com

ANTES DE USAR EL PRODUCTO LEA EL INSTRUCTIVO Y CONSERVELO PARA FUTURAS CONSULTAS

MODELO: 7075/7076/7081

HECHO EN E.U.A.

EDAD RECOMENDADA: 1-1/2 a 3 AÑOS EN ADELANTE

PRECAUCION: CONTIENE PIEZAS PEQUEÑAS QUE SI SON TRAGADAS PUEDEN CAUSAR ASFIXIA.

¡ATENCIÓN! UTILIZAR BAJO LA SUPERVISION DE UN ADULTO.

REQUIERE SER ENSAMBLADO POR UN ADULTO HERRAMIENTAS NO INCLUIDAS.

TELEFONO DE SERVICIO DEL PROVEEDOR MOSTRADO EN INSTRUCTIVO NO VALIDO EN MEXICO.

IMPORTADOR: COMERCIALIZADORA MEXICO AMERICANA, S. DE R.L. DE C.V. xz

AV. NEXTENGO No.78,
COL. SANTA CRUZ ACAYUCAN,
DEL. AZCAPOTZALCO, MEXICO, D.F. C.P. 02770
R.F.C. CMA 910911 9L0 TEL. 58-99-12-00

ENGLISH

Intended for use by children from ages 18 months to 36 months.

OBSERVE THE FOLLOWING STATEMENTS AND WARNINGS TO REDUCE THE LIKELIHOOD OF SERIOUS OR FATAL INJURY.

SAVE THIS SHEET FOR FUTURE REFERENCE.

WARNING: CHOKING HAZARD - Small parts. Sharp points. Adult assembly required.

WARNING: To avoid serious injury.

Continuous adult supervision required.
Do not use in areas unsafe for pedestrians.
Do not use on steps or steep inclines where toy could roll away.
Keep away from pools or other bodies of water.
Shoes must be worn during use.
Allow only one rider.
Periodically check the handle and hardware for wear and proper assembly.

- Maximum child's weight: 50 lbs. (22,7 kg).
- Instruct Children:
 - **not** to use product until properly assembled.
 - to keep hands, feet, loose clothing and long hair away from the wheels during use.
- To minimize risks posed by drill shavings, screws are designed to pierce the plastic and form their own threads. Use caution **not** to over-tighten screws or they will not hold parts together appropriately.
- Seat belt is only intended to keep child seated. Fasten securely across waist.

Inspect this product before each use. Tightly secure connections and replace damaged or worn components. Contact the Step2 Company, LLC. for replacement parts.

Cleaning Instructions:

- **General Cleaning:** Use mild soapy water.

Disposal Instructions:

Please recycle when possible. Disposal must be in compliance with all government regulations.

Thank you for purchasing the Step2® Push Around Buggy™. We'd appreciate a few minutes of your time to complete a brief survey so we can continue providing you with great products.

To participate, please visit our website at:

www.step2.com/survey/?partnumber=707500

Thank you for your time,

John Vresics
CEO/President
04/11-7175

FRENCH

Conçu pour une utilisation par des enfants de 18 mois à 36 mois..

RESPECTEZ LES ÉNONCÉS ET AVERTISSEMENTS SUIVANTS POUR RÉDUIRE LA PROBABILITÉ DE BLESSURE GRAVE, VOIRE MORTELLE.

CONSERVEZ CETTE FEUILLE POUR RÉFÉRENCE ULTÉRIEURE.

⚠ MISE EN GARDE: DANGER D'ÉTOUFFEMENT - Petite pièces. Assemblage par un adulte requis.

⚠ MISE EN GARDE: Pour éviter une blessure grave.

Surveillance continue par un adulte requise.
Ne pas utiliser dans des zones dangereuses pour les piétons.
Ne pas utiliser le jouet sur des marches ou des pentes raides sur lesquelles le jouet risque de rouler en arrière.
Tenir à l'écart des piscines ou de tout point d'eau.
Des chaussures doivent être portées durant l'utilisation.
N'autorisez qu'un seul conducteur à la fois.
Vérifier régulièrement la poignée et le matériel afin de s'assurer qu'il n'y a pas d'usure et que l'assemblage est adéquat.

- Poids maximum de l'enfant : 22,7 kg. (50 lbs).
- Interdisez aux enfants
 - d'utiliser l'équipement jusqu'à ce qu'il soit assemblé correctement.
 - de garder les mains, les pieds, les vêtements amples et les cheveux longs à l'écart des roues pendant le fonctionnement.
- Pour minimiser les risques posés par les copeaux de forage, les vis sont conçues pour percer le plastique et former leur propre filetage. Veillez à ne pas trop serrer les vis pour qu'elles tiennent les pièces ensemble de façon appropriée.
- La ceinture de sécurité est conçue uniquement pour maintenir l'enfant assis. Attachez fermement autour de la taille.

Inspectez ce produit avant chaque utilisation. Serrez bien les connexions et remplacez les composants usés ou endommagés. Contactez la société Step2 pour des pièces de rechange.

Instructions de nettoyage :

- **Composants électroniques :** Ne plongez pas l'unité dans l'eau et ne la vaporisez jamais directement de liquide. Essayez avec un chiffon mouillé d'une solution de détergent doux.
- **Nettoyage général :** Utilisez de l'eau savonneuse douce.
- Les parents doivent laver complètement les accessoires avant l'utilisation.

Instructions de mise au rebut:

Veuillez recycler dans la mesure du possible. L'élimination doit être conforme à toutes les lois nationales.

SPANISH

Se recomienda el uso de este producto para niños mayores de 18 meses a 36 meses.

RESPECTE LAS SIGUIENTES RECOMENDACIONES Y ADVERTENCIAS PARA DISMINUIR LA PROBABILIDAD DE SUFRIR LESIONES GRAVES O MORTALES.

CONSERVE ESTA HOJA PARA SU CONSULTA EN EL FUTURO.

⚠ ADVERTENCIA: RIESGO DE ASFIXIA: Contiene piezas pequeñas. Requiere montaje por parte de un adulto.

! ADVERTENCIA: Para evitar lesiones serias.

Requiere supervisión continua de un adulto.
No lo use en áreas inseguras para peatones.
No lo use en escalones ni inclinaciones pronunciadas donde el juguete podría rodar.
Manténgalo alejado de piscinas u otras masas de agua.
Deben estar calzados mientras lo usan.
Su uso se limita a un solo niño a la vez.
Inspeccione periódicamente la agarradera y las piezas de montaje para asegurarse que no estén desgastadas y que estén bien montadas.

- Peso máximo del niño: 22,7 kg. (50 lbs).
- Asegúrese que los niños:
 - no utilicen este producto hasta que se haya finalizado su montaje.
 - mantienen las manos, los pies, las prendas sueltas y el pelo largo alejados de las ruedas mientras estén en movimiento.
- Para minimizar los riesgos asociados a las virutas de taladro, los tornillos están diseñados para perforar el plástico y formar su propia rosca. Procure no apretar demasiado los tornillos, ya que podrían no asegurar las piezas correctamente.
- El cinturón de seguridad está sólo diseñado para mantener al niño sentado. Abróchelo en la cintura de forma segura.

Examine el producto antes de cada utilización. Fije las conexiones y sustituya los componentes que presenten daños o desgaste. Póngase en contacto con la empresa Step2 para obtener piezas de repuesto.

Instrucciones para la limpieza:

- **Componentes electrónicos:** No sumerja el producto en agua ni lo rocíe con líquido directamente. Humedezca un paño con una solución de detergente suave para limpiarlo
- **Limpieza general:** utilice una solución de agua y jabón suave.
- Se recomienda a los padres que limpien los accesorios en profundidad antes de su uso.

Instrucciones para la eliminación:

Recicle los componentes si tiene la posibilidad. La eliminación de este producto se debe realizar de conformidad con la Normativa Gubernamental.

ITALIAN

Prodotto inteso per l'uso da parte di bambini dai 18 mesi a 36 mesi..

OSSERVARE LE SEGUENTI DICHIARAZIONI E AVVERTENZE PER RIDURRE IL RISCHIO DI INFORTUNI GRAVI O FATALI.

CONSERVARE QUESTO FOGGIO PER FUTURO RIFERIMENTO.

! AVVERTENZE: RISCHIO DI SOFFOCAMENTO - Parti di dimensioni ridotte. È necessario il montaggio da parte di adulti.

! AVVERTENZE: Precauzioni per la prevenzione di infortuni gravi.

È richiesta la presenza costante di un adulto.
Non utilizzare in aree non sicure per i pedoni.
Non utilizzare su scalinate o superfici inclinate ripide su cui il giocattolo potrebbe scivolare.
Tenere a distanza da piscine o altri corpi d'acqua.
Indossare scarpe durante l'uso.
Consentire di salire sul giocattolo a un solo bambino.
Controllare periodicamente l'usura e il montaggio della maniglia e dello sgabello.

- Peso massimo del bambino: 50 lb. (22,7 kg).
- Insegnare ai bambini:
 - di non utilizzare l'apparecchio prima del montaggio.
 - di mantenere mani, piedi, vestiti larghi e capelli lunghi a distanza dalle ruote durante l'operazione.
- Per ridurre al minimo i rischi causati da trucioli di trapanatura, le viti sono progettate per forare la plastica e formare filetti. Fare attenzione a non stringere eccessivamente le viti, in modo da impedire che i componenti siano collegati in modo non appropriato.
- La cintura di sicurezza è intesa unicamente per mantenere seduto il bambino. Allacciarla fermamente sopra la vita.

Ispezionare questo prodotto prima di ciascun utilizzo. Chiudere fermamente le connessioni e sostituire i componenti danneggiati o usurati. Contattare Step2 Company per ottenere ricambi.

Istruzioni per la pulizia:

- **Componenti elettronici:** Non immergere in acqua o liquido né spruzzare liquidi direttamente sull'unità.
Pulire con un panno umido utilizzando una soluzione detergente delicata.
- **Pulizia generale:** Utilizzare acqua con sapone delicato
- I genitori devono lavare accuratamente gli accessori prima dell'uso.

Istruzioni per lo smaltimento:

Riciclare quando possibile. Lo smaltimento deve essere effettuato in conformità con tutti i regolamenti previsti dal governo.

DUTCH

Bestemd voor gebruik door kinderen van 18 maanden tot 36 maanden..

NEEM DE VOLGENDE VERKLARINGEN EN WAARSCHUWINGEN IN ACHT OM WAARSCHIJNLIJK ERNSTIG OF FATAAL LETSEL TE VERMINDEREN.

BEWAAR DIT BLAD VOOR TOEKOMSTIGE REFERENTIE.

! WAARSCHUWING: VERSTIKKINGSGEVAAR - Kleine onderdelen. Montage door volwassene vereist.

! WAARSCHUWING: Om ernstig letsel te voorkomen.

Voortdurend toezicht van een volwassene is vereist.
Niet gebruiken in gebieden die onveilig zijn voor voetgangers.
Niet gebruiken op trappen of stijle hellingen waar het speelgoed weg kan rollen.
Uit de buurt van zwembaden of andere waterlichamen houden.
Tijdens gebruik moeten schoenen worden gedragen.
Slechts één rijder toegestaan.
Controleer de handgreep en de uitrusting periodiek op slijtage en juiste montage.

- Maximaal gewicht van kind: 22,7 kg. (50 lbs).
- Vertel kinderen:
 - de uitrusting pas te gebruiken als deze op behoorlijke wijze gemonteerd is.
 - opgedragen worden om handen, voeten, losse kleding en lang haar uit de buurt van de wielen te houden tijdens gebruik.
- Om risico's van boorsnippers te minimaliseren, zijn schroeven zodanig ontworpen dat ze door het plastic gaan en hun eigen schroefdraden maken. Wees voorzichtig dat de schroeven niet te vast worden aangedraaid, anders houden ze de onderdelen niet goed aan elkaar.
- De veiligheidsgordel is alleen bestemd om het kind in de stoel te houden. Maak de gordel stevig over de taille vast.

Dit product vóór elk gebruik inspecteren. Draai verbindingen goed vast en vervang beschadigde of versleten componenten. Neem contact met de Step2 Company voor vervangingsonderdelen.

Reinigingsinstructies:

- **Elektronische onderdelen:** Niet in water onderdompelen of rechtstreek vloeistof op de eenheid sproeien. Met behulp van een mild wasmiddel en een vochtige doek afvegen.
- **Algemene reiniging:** een mild sopje gebruiken.
- Ouders dienen de accessoires vóór gebruik grondig te wassen.

Afvoerinstructies:

Wanneer mogelijk recylen. Afvoeren moet gebeuren in overeenstemming met alle overheidsvoorschriften.

PORTUGUESE

Destina-se a ser utilizado por crianças com 18 meses para 36 meses.

RESPEITE AS SEGUINTE AVERTÊNCIAS E AVISOS PARA REDUZIR A PROBABILIDADE DE UMA LESÃO GRAVE OU FATAL.

GUARDA ESTA FOLHA PARA REFERÊNCIA FUTURA.

! AVISO: PERIGO DE SUFOCAMENTO – Peças pequenas. Necessária a montagem por adultos.

! AVISO: Para evitar ferimentos graves.

É obrigatória a supervisão contínua por um adulto.
Não utilizar em áreas não seguras para peões.
Não utilizar em degraus nem inclinações íngremes em que o brinquedo possa rolar.
Manter afastado de piscinas ou outras áreas com água.
Devem ser calzados sapatos durante a utilização.
Permite apenas um condutor.
Verifique regularmente o puxador e as ferragens para identificar sinais de desgaste e montagem incorrecta.

- Peso máximo da criança: 22,7 kg. (50 lbs).
- Instrua as Crianças para que:
 - não usem o produto até que esteja devidamente montado.
 - manter as mãos, os pés, roupas soltas e cabelos compridos afastados das rodas durante o funcionamento.
- Para minimizar os riscos que representam as aparas dos furos, os parafusos são concebidos para perfurar o plástico e formar as suas próprias rosca. Tenha cuidado para não apertar demasiado os parafusos ou estes não irão prender adequadamente as peças.
- O cinto de segurança destina-se apenas a manter a criança sentada. Aperte de forma segura na cintura.

Inspeccione este produto antes de cada utilização. Aperte bem as ligações e substitua os componentes danificados ou desgastados. Contacte a Step2 Company para obter peças de substituição.

Instruções de Limpeza:

- **Componentes Eletrônicos:** Não mergulhe em água ou deite líquido diretamente sobre a unidade. Use um pano humedecido com solução de limpeza de detergente suave.
- **Limpeza Geral:** Utilize água ensaboada morna.
- Os pais devem lavar cuidadosamente os acessórios antes da utilização.

Instruções de Eliminação:

Recicle sempre que possível. A eliminação deve estar em conformidade com todas as regulações oficiais.

POLISH

Produkt przeznaczony dla dzieci w wieku powyżej 18 miesięcy do 36 miesięcy.

PRZESTRZEGANIE PONIŻSZYCH ZALECEŃ I OSTRZEŻEŃ ZMNIJSZY PRAWDOPODOBIENSTWO ODNIESIENIA POWAŻNYCH LUB ŚMIERTELNYCH OBRAŹEŃ CIAŁA. ZACHOWAĆ TĘ INSTRUKCJĘ DO PÓŹNIEJSZYCH KONSULTACJI.

! OSTRZEŻENIE! RYZYKO ZADŁAWIENIA – małe części. Montaż powinna wykonać osoba dorosła.

! OSTRZEŻENIE! Zapobieganie poważnym obrażeniom.

Niezbędny stały nadzór osoby dorosłej.
Nie używać w miejscach niebezpiecznych dla pieszych.
Nie używać na schodach czy stromych wzniesieniach, z których zabawka może się stoczyć.
Nie stosować w pobliżu basenów czy innych zbiorników wodnych.
Podczas użytkowania należy nosić obuwie.
Maksymalnie jeden użytkownik.
Okresowo sprawdzać zużycie i prawidłowy montaż uchwytu oraz sprzętu.

- Maksymalna waga dziecka: 22,7 kg.
- Polecić dzieciom, aby:
 - nie używały zabawki, dopóki nie zostanie odpowiednio zmontowana;
 - że podczas zabawy nie powinny zbliżać dłoni, stóp, luźnej odzieży ani długich włosów do kół.
- Aby zmniejszyć zagrożenie stwarzane przez opiłki po wierceniu, wkręty zostały zaprojektowane tak, aby przesyływały plastik i same tworzyły gwinty. Nie należy zbyt mocno dokręcać wkrętów, gdyż nie będą one złączać części w prawidłowy sposób.
- Pasek służy wyłącznie do utrzymania dziecka w pozycji siedzącej. Należy zapiąć go na wysokości pasa.

Należy sprawdzać produkt przed każdym użyciem. Mocno dokręcić połączenia i wymienić uszkodzone lub zużyte części. W celu wymiany części należy skontaktować się z firmą Step2.

Instrukcja czyszczenia:

- **Elementy elektroniczne:** Nie zanurzać w wodzie ani nie rozpylać cieczy bezpośrednio na urządzenie. Wycierać szmatką zwilżoną łagodnym detergentem.
- **Ogólne czyszczenie:** Używać wody z dodatkiem mydła.
- Rodzice powinni dokładnie umyć akcesoria przed użyciem.

Instrukcja utylizacji:

Produkt należy zutylizować, jeśli to możliwe. Należy utylizować zgodnie z obowiązującymi, krajowymi przepisami.

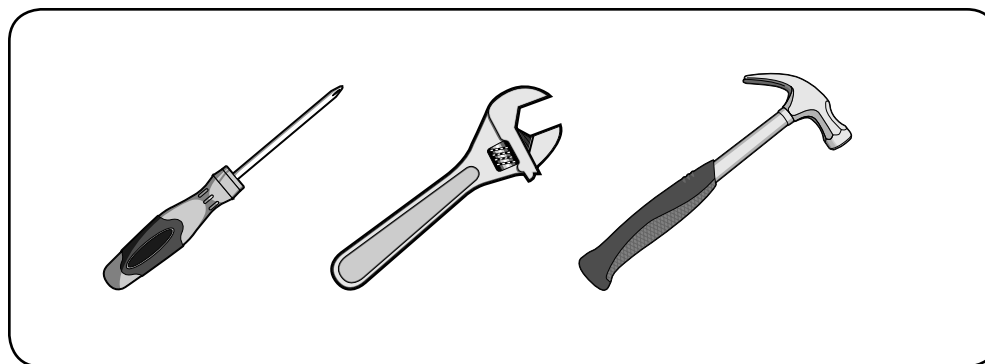
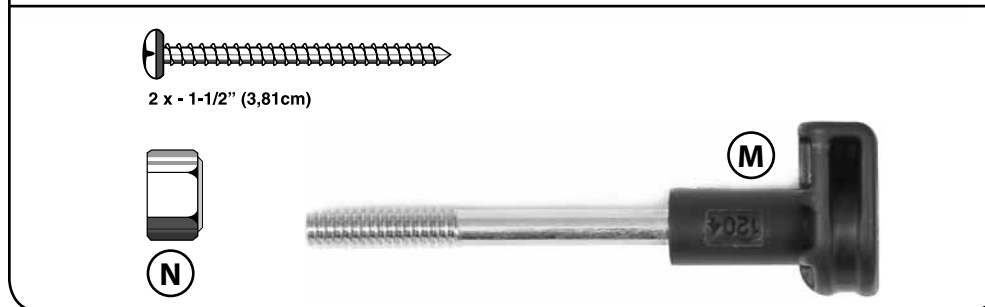
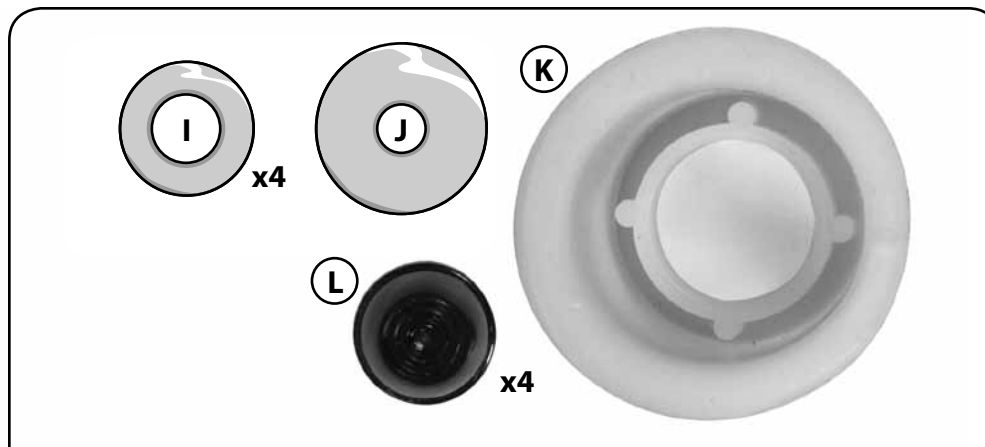
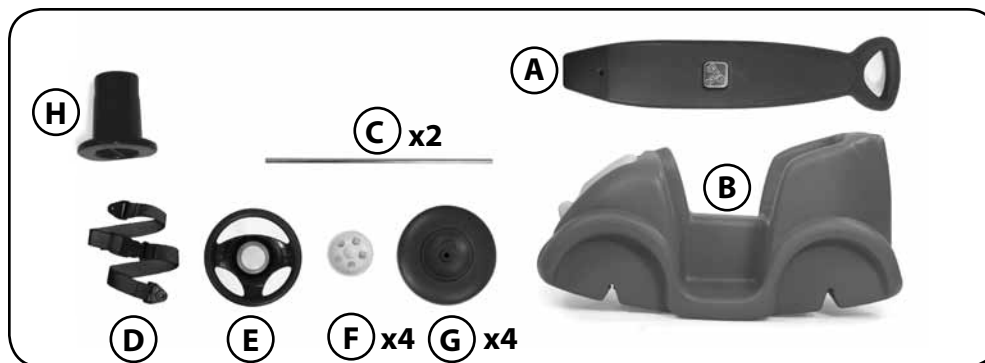

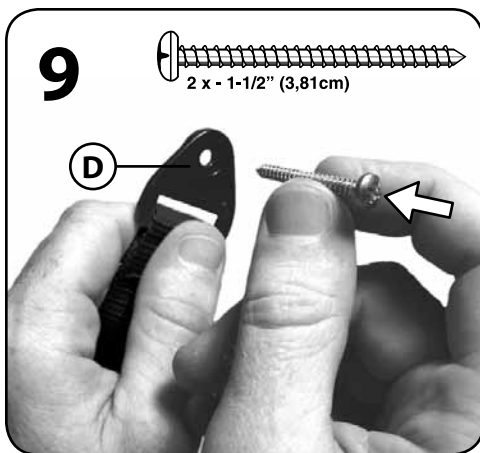
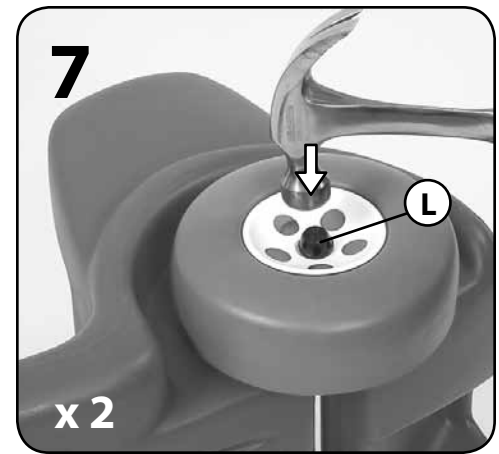
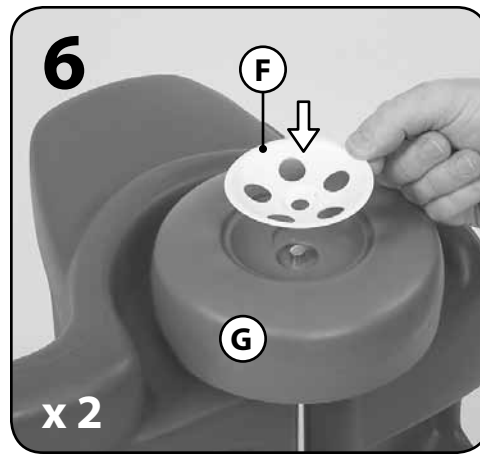
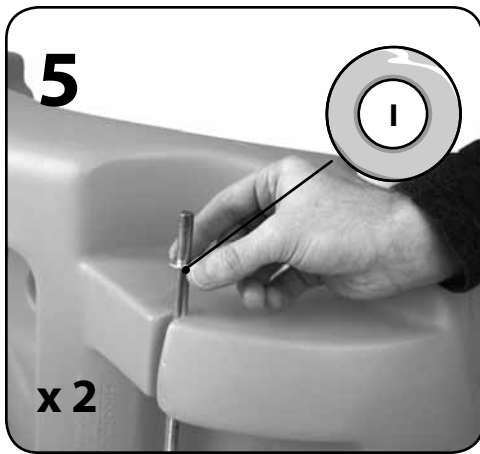
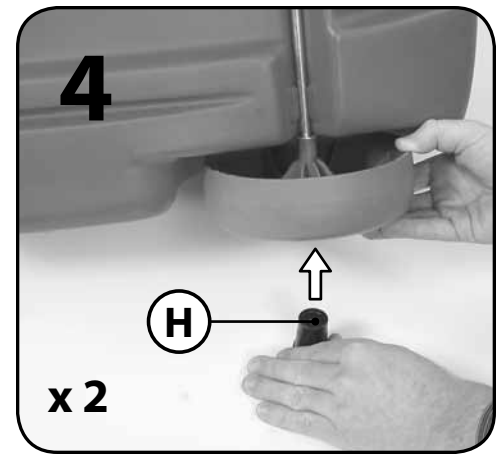
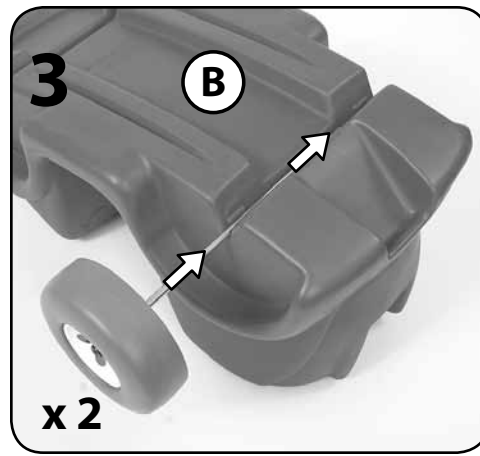
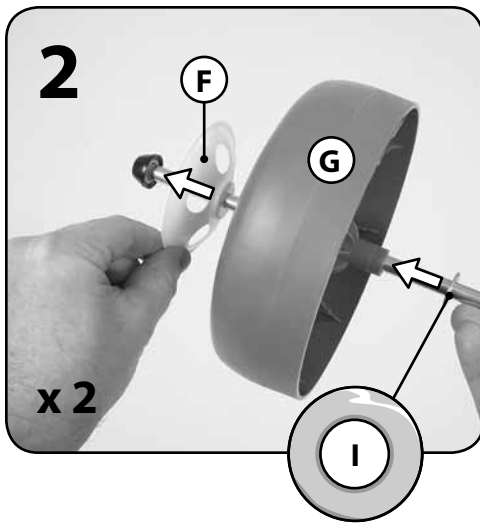
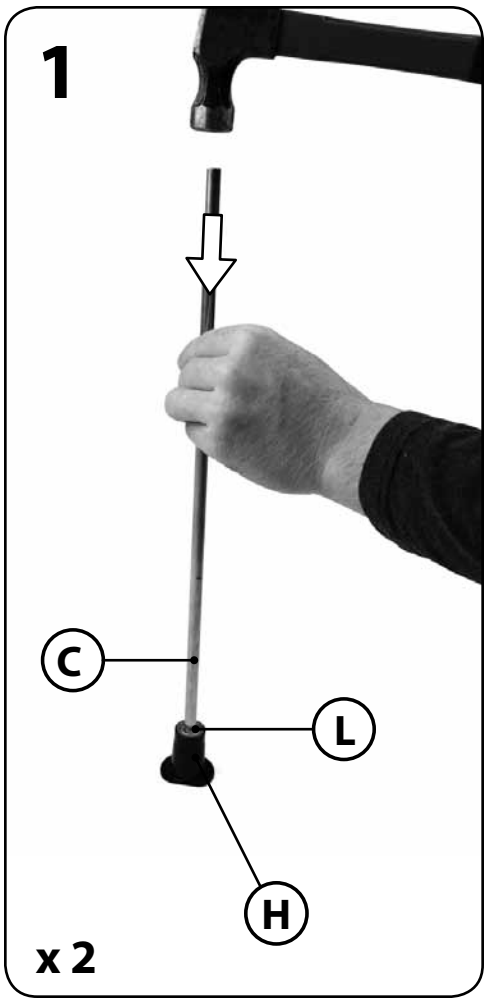

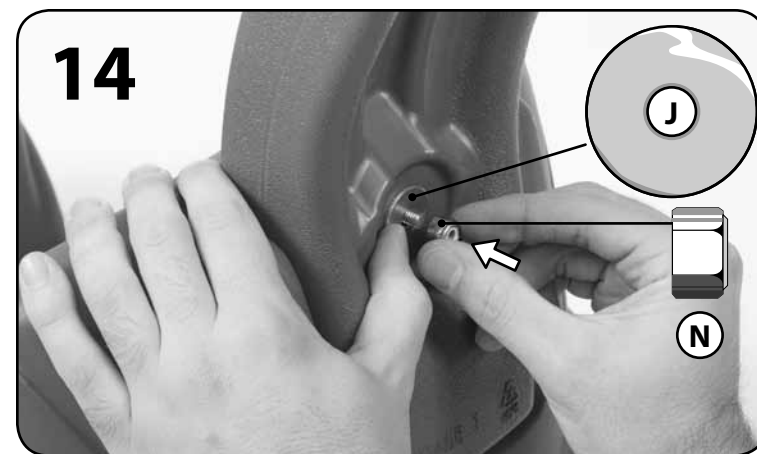
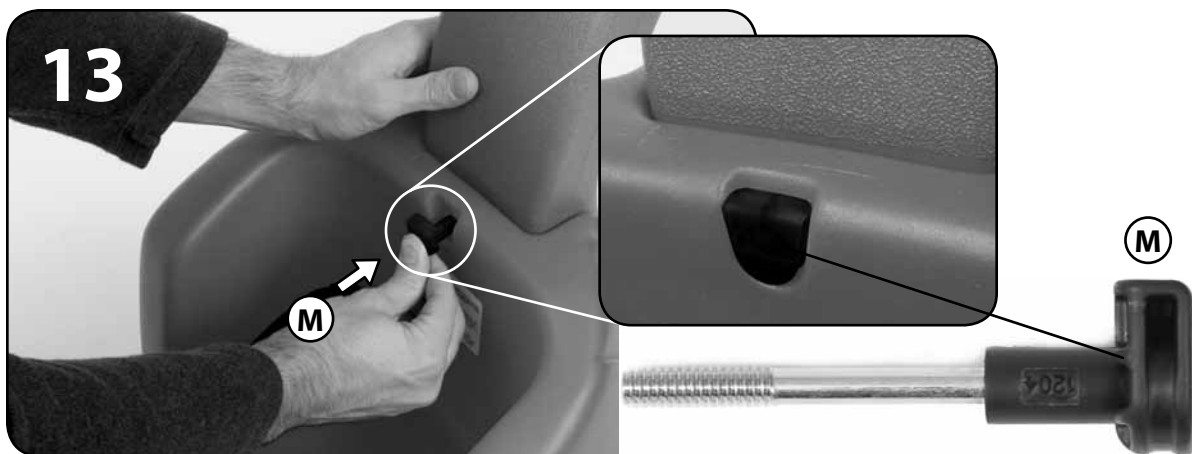

Fully tighten the Lock Nut with an adjustable wrench until approximately three threads extend beyond the nut (see above). Over tightening may result in damaging the product. **HANDLE IS NOT MEANT TO BE REMOVED**

Serrez complètement le contre-écrou avec une clé anglaise jusqu'à ce qu'environ trois filetages dépassent de l'écrou (15). Un serrage excessif peut endommager le produit. **REMARQUE : La poignée NE doit PAS être déposée.**

Con una llave ajustable enrosque completamente la tuerca de fijación hasta que se vean aproximadamente 3 roscas una vez ajustada la tuerca (vea el paso 15). El apretarla demasiado puede dañar el producto. **NOTA: La agarradera NO está diseñada para quitarse.**

Stringere completamente il dado di chiusura con strappo regolabile fino a che tre filetti si allungano oltre il dado (vedere 15). Stringere il prodotto eccessivamente potrebbe danneggiarlo. **NOTA: NON rimuovere la maniglia.**

Draai de sluitmoer volledig aan met een verstelbare moersleutel totdat ongeveer drie schroefdraden uitsteken voorbij de moer (zie 15). Te ver vastdraaien kan schade aan het product tot gevolg hebben. **OPMERKING: Het is NIET de bedoeling dat de handgreep verwijderd wordt.**

Aperte firmemente a Porca de Travamento com uma chave-inglesa até que cerca de três roscas se prolonguem para lá da porca (ver 15). Apertar em demasia pode resultar em danos para o produto. **NOTA: O manipulador NÃO se destina a ser removido.**

Dokręcić nakrętkę zabezpieczającą kluczem nastawnym, zostawiając luz na około trzy kolejne obroty (patrz 15). Zbytne dokręcenie może spowodować uszkodzenie produktu. **UWAGA! NIE usuwać uchwytu.**

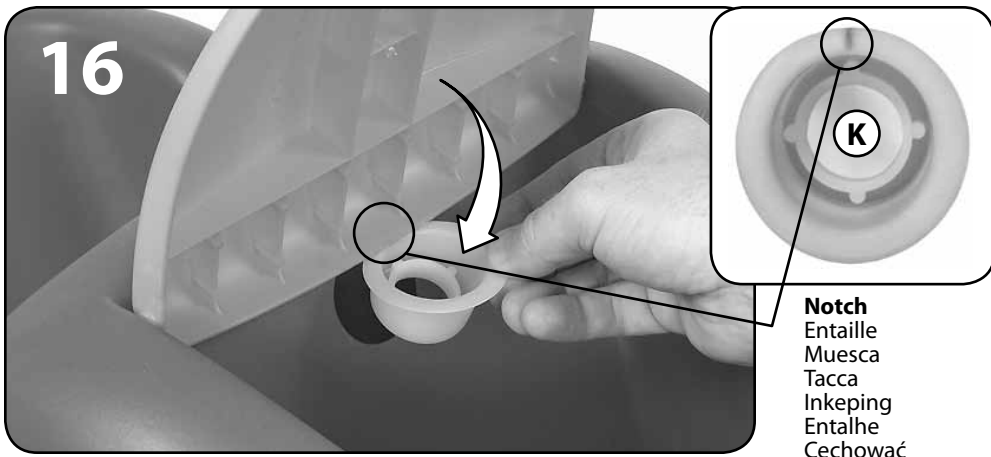

Notch
Entaille
Muesca
Tacca
Inkeping
Entalhe
Cechowac

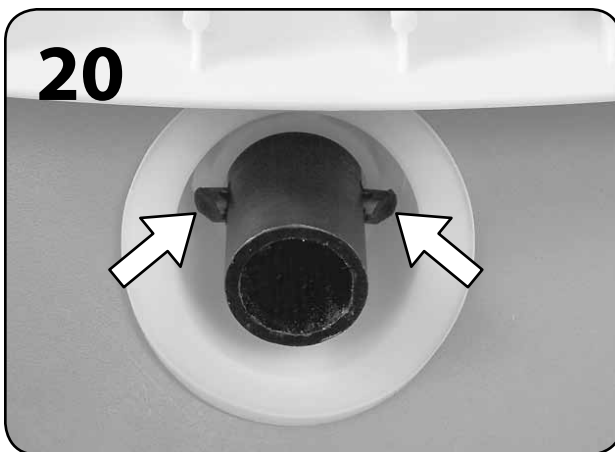
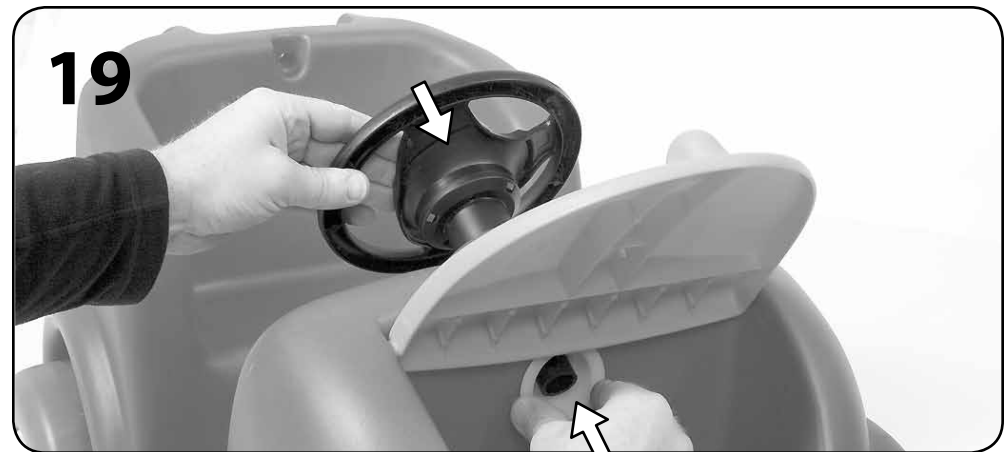
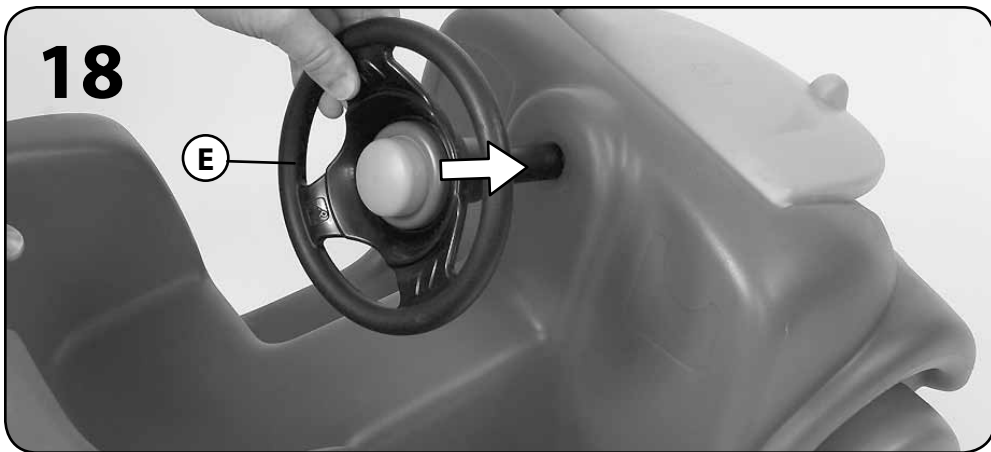
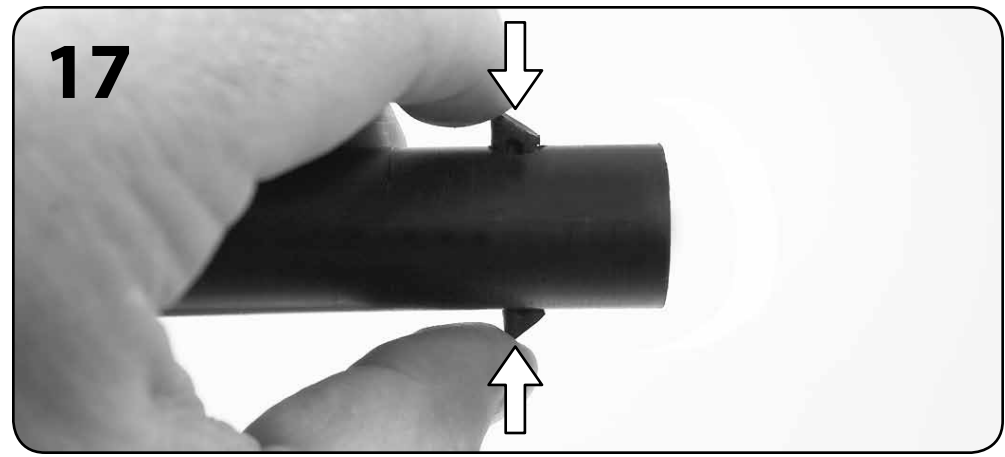

To secure the Steering Wheel in place, press firmly on the Steering Wheel while holding the Support collar. Press firmly enough so the Locking Pins engage on the outside surface of the Support Collar (step 20).

Pour fixer le volant, appuyez fermement dessus en maintenant le collier de support en place. Appuyez fermement sur les tiges de blocage pour qu'elles s'enclenchent sur la surface extérieure du collier de support (étape 20).

Para fijar el volante en su lugar presiónelo con firmeza mientras sostiene el collar de soporte en su sitio. Presiónelo con suficiente firmeza para que las clavijas de bloqueo encajen en la superficie exterior del collar (paso 20).

Per posizionare il volante, premere fermamente su di esso trattenendo fermo il collare di supporto. Premere con forza sufficiente per agganciare gli spinotti di chiusura sulla superficie esterna del collare di supporto (passo 20).

Om het stuurwiel op zijn plaats vast te maken, drukt u stevig op het stuurwiel terwijl u de steunkraag op zijn plaats houdt. Druk stevig genoeg zodat de sluitpennen het buitenoppervlak van de steunkraag vastpakken (stap 20).

Para fixar o Volante em posição, prima firmemente no Volante enquanto mantém o Anel de Apoio no lugar. Prima de forma suficientemente firme para que os Pinos de Bloqueio encaixem na superfície exterior do Anel de Apoio (passo 20).

Aby umieścić kierownicę, należy mocno ją docisnąć, utrzymując kołnierzą w odpowiedniej pozycji. Docisnąć dostatecznie mocno, aby kołki ustalające zaczepiły się na zewnętrznej powierzchni kołnierza (krok 20).

21



If locking pins do not engage, place finger in the shaft hole and manually spread the locking pins to engage.

Si les tiges de blocage ne s'enclenchent pas, mettez le doigt dans trou de l'arbre et dégagez manuellement les tiges de blocage pour les enclencher.

Si las clavijas no quedan encajadas ponga el dedo en el orificio del eje y extiéndalas con la mano hasta que encajen.

Se gli spinotti non si agganciano, posizionare un dito nella fessura dell'albero e aprire manualmente gli spinotti di chiusura per fissarli.

Als de sluitpennen geen contact maken, steekt u een vinger in het gat in de as en spreid de sluitpennen uit elkaar om contact te maken.

No caso dos pinos de bloqueio não encaixarem, coloque um dedo no buraco do eixo e estenda manualmente os pinos de bloqueio até encaixarem.

Jeśli kołki nie zaczepią się, należy włożyć palec w otwór wałka kierownicy i zacześcić je ręcznie.

22

Decal Application:

Clean and dry area thoroughly. Center decal in area. Apply pressure from center to outer edge.

Application des décalcomanies :

Nettoyez et séchez soigneusement la zone. Centrez la décalcomanie dans la zone. Appliquez une pression du centre vers le bord extérieur.

Colocación de los adhesivos:

Limpie y seque la superficie en profundidad. Sitúe la lámina en la posición correcta. Presione desde el centro hacia los bordes.

Applicazione delle decalcomanie:

Pulire e asciugare l'area accuratamente. Posizionare la decalcomania al centro dell'area. Premere la decalcomania dal centro verso l'esterno.

Plakplaatje aanbrengen:

Reinig en droog het gebied grondig. Centreer het plakplaatje in het gebied. Pas druk toe vanuit het midden naar de buitenrand.

Aplicação da decalcomania:

Limpar e secar a área cuidadosamente. Centrar a decalcomania na área. Pressionar a partir do centro para a zona exterior.

Umieszczanie naklejek:

Należy dokładnie wyczyścić i wysuszyć powierzchnię. Umieścić naklejkę na środku. Dociskać od środka ku krańcom.

