



8348 Custom Kitchen™

For assistance or replacement parts please contact :

The Step2 Company, LLC.
10010 Aurora-Hudson Rd.
Streetsboro, OH 44241 USA
1-800-347-8372 USA & Canada Only
(330)656-0440

www.step2.com
Step2 UK website: www.step2uk.com

ENGLISH

WARNING: CHOKING HAZARD - Small parts. Sharp points.
Adult assembly required.

OBSERVE ALL STATEMENTS AND WARNINGS TO REDUCE THE LIKELIHOOD OF SERIOUS OR FATAL INJURY.

SAVE THIS SHEET FOR FUTURE REFERENCE.

SAFETY INFORMATION:

- Use for children from ages 2 years and up.
- Provide continuous adult supervision at all times.
- Instruct children not to use product until properly assembled.
- Tighten until parts are secure and screw head is flat against plastic - any further tightening will not hold parts together appropriately. Make sure that all gaps between parts are less than 3/16" (4.76mm) to eliminate safety concerns.

INSPECT THIS PRODUCT BEFORE EACH USE. REPLACE DAMAGED OR WORN COMPONENTS. CONTACT THE STEP2 COMPANY FOR REPLACEMENT PARTS.

CLEANING INSTRUCTIONS:

- **Electronic Components:** Do not submerge in water or spray liquid directly on unit. Use mild detergent solution. Wipe with damp cloth.
- **General Cleaning:** Use mild soapy water.
- Parents should thoroughly wash accessories before use.

DECAL APPLICATION :

Clean and dry area thoroughly. Center decal in area. Apply pressure from center to outer edge.

DISPOSAL INSTRUCTIONS:

Please recycle when possible. Disposal must be in compliance with government regulations.

IMPORTANT:

Do not mix old and new batteries.
Do not mix alkaline, standard (carbon-zinc), or rechargeable (nickel-cadmium) batteries.
Do not recharge non-rechargeable batteries.
Rechargeable batteries are to be removed from the toy before recharging.
Rechargeable batteries are to be charged only under adult supervision.
Batteries must be inserted with the correct polarity.
Exhausted batteries are to be removed from the toy.
The supply terminals are not to be short circuited.

THIS DEVICE COMPLIES WITH PART 15 OF THE FCC RULES. OPERATION IS SUBJECT TO THE FOLLOWING TWO CONDITIONS: (1) THIS DEVICE MAY NOT CAUSE HARMFUL INTERFERENCE, AND (2) THIS DEVICE MUST ACCEPT ANY INTERFERENCE RECEIVED, INCLUDING INTERFERENCE THAT MAY CAUSE UNDESIRED OPERATION

THIS CLASS B DIGITAL APPARATUS COMPLIES WITH CANADIAN ICES-003.

WARNING: CHANGES OR MODIFICATIONS TO THIS UNIT NOT EXPRESSLY APPROVED BY THE PARTY RESPONSIBLE FOR COMPLIANCE COULD VOID THE USER'S AUTHORITY TO OPERATE THE EQUIPMENT.

NOTE: THIS EQUIPMENT HAS BEEN TESTED AND FOUND TO COMPLY WITH THE LIMITS FOR A CLASS B DIGITAL DEVICE, PURSUANT TO PART 15 OF THE FCC RULES. THESE LIMITS ARE DESIGNED TO PROVIDE REASONABLE PROTECTION AGAINST HARMFUL INTERFERENCE IN A RESIDENTIAL INSTALLATION. THIS EQUIPMENT GENERATES, USES, AND CAN RADIATE RADIO FREQUENCY ENERGY AND, IF NOT INSTALLED AND USED IN ACCORDANCE WITH THE INSTRUCTIONS, MAY CAUSE HARMFUL INTERFERENCE TO RADIO COMMUNICATIONS. HOWEVER, THERE IS NO GUARANTEE THAT INTERFERENCE WILL NOT OCCUR IN A PARTICULAR INSTALLATION. IF THIS EQUIPMENT DOES CAUSE HARMFUL INTERFERENCE TO RADIO OR TELEVISION RECEPTION, WHICH CAN BE DETERMINED BY TURNING THE EQUIPMENT OFF AND ON, THE USER IS ENCOURAGED TO TRY TO CORRECT THE INTERFERENCE BY ONE OR MORE OF THE FOLLOWING MEASURES:

- REORIENT OR RELOCATE THE RECEIVING ANTENNA.
- INCREASE THE SEPARATION BETWEEN THE EQUIPMENT AND RECEIVER.
- CONNECT THE EQUIPMENT INTO AN OUTLET ON A CIRCUIT DIFFERENT FROM THAT TO WHICH THE RECEIVER IS CONNECTED.
- CONSULT THE DEALER OR AN EXPERIENCED RADIO/ TV TECHNICIAN FOR HELP.

Thank you for purchasing the Step2® Custom Kitchen™. We'd appreciate a few minutes of your time to complete a brief survey so we can continue providing you with great products.

To participate, please visit our website at:

www.step2.com/survey/?partnumber=834800

Thank you for your time,

Your friends at Step2.

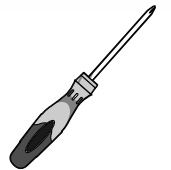
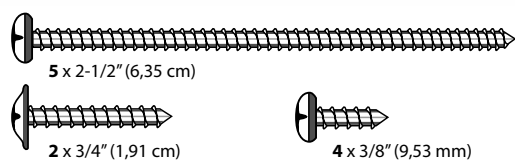

Required/ Requis / Componentes necesarios / Funciona con/ Vereist/ Necessário/ Wymagane/ 需要: مطلوب:

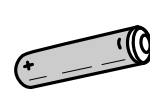

"AA" X 2

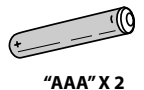

"AAA" X 2

2 "AAA" batteries NOT INCLUDED for phone.

2 "AA" batteries NOT INCLUDED for burner.

2 piles « AAA » pour le téléphone, NON INCLUSES.

2 piles « AA » pour le brûleur, NON INCLUSES.

2 pilas AAA para (NO INCLUIDAS) el teléfono.

2 pilas AA para el (NO INCLUIDAS) fuego de la cocina.

2 batterie "AAA" NON INCLUSE per il telefono.

2 batterie "AA" NON INCLUSE per il bruciatore.

2 "AAA" batterijen NIET MEEGELEVERD voor telefoon.

2 "AA" batterijen NIET MEEGELEVERD voor brander.

2 Pilhas "AAA" NÃO INCLUIDAS para o telefone.

2 Pilhas "AA" NÃO INCLUIDAS para o bico.

2 baterie „AAA“ (NIE DOŁĄCZONO) do telefonu.
2 baterie „AA“ (NIE DOŁĄCZONO) do palnika.

2 节适用于电话的“AAA”电池（不包括）。
2 节适用于煤气头的“AA”电池（不包括）。

بطاريات "AAA" (غير موجودة مع المنتج) للهاتف.
بطاريات "AA" (غير موجودة مع المنتج) للشعلة.

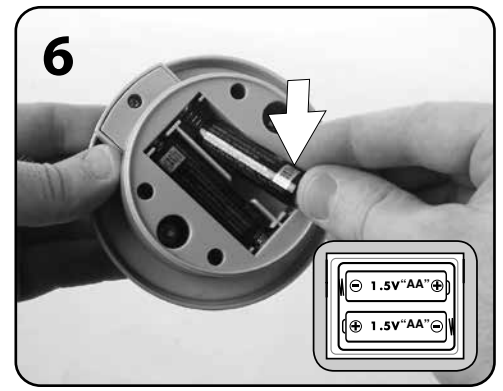
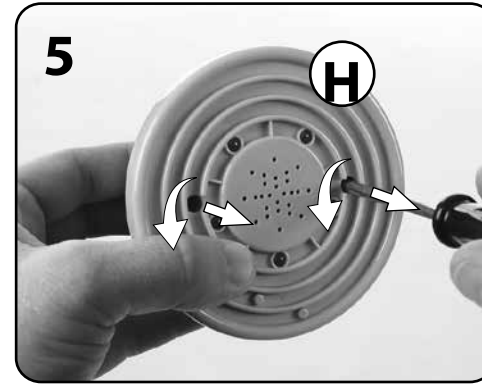
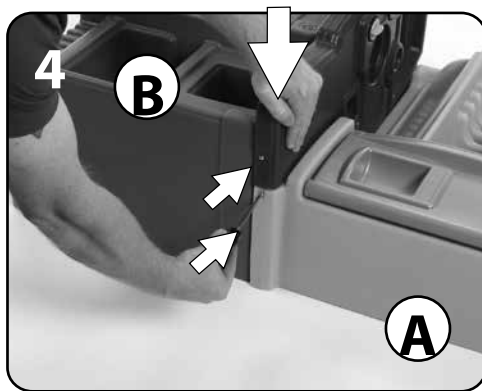
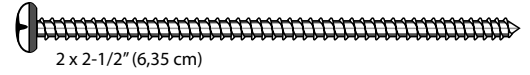
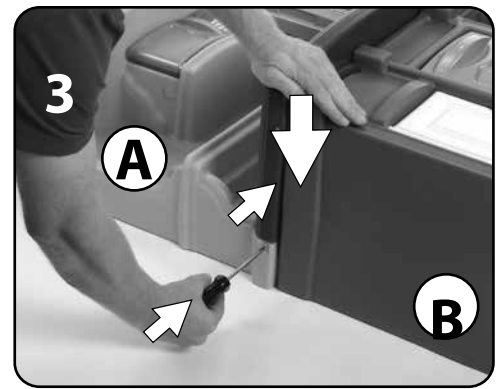
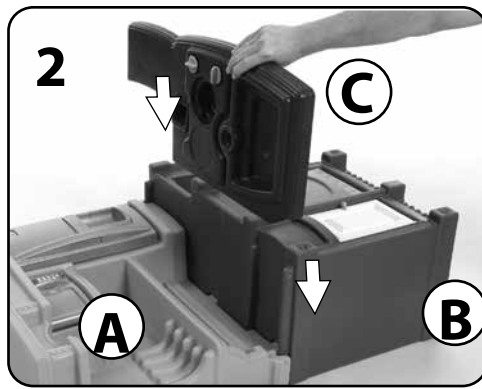
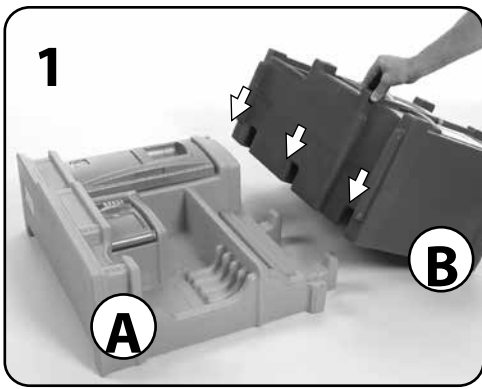

Insert correct battery type as shown in diagram inside battery compartment.

Insérez des piles du type correct comme indiqué dans le diagramme dans le compartiment des piles.

Instale en el compartimiento el tipo correcto de pila tal y como se muestra en el diagrama.

Inserire un tipo di batteria corretto come mostrato nel diagramma all'interno al compartimento delle batterie.

Breng de juiste batterijtypen in zoals afgebeeld in het schema in het batterijcompartiment.

Insira o tipo de pilhas correcto conforme indicado no diagrama no interior do compartimento das pilhas.

Włóż odpowiednie baterie zgodnie z rysunkiem w komorze baterii.

如图所示，将正确型号的电池装入电池盒。

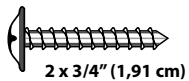
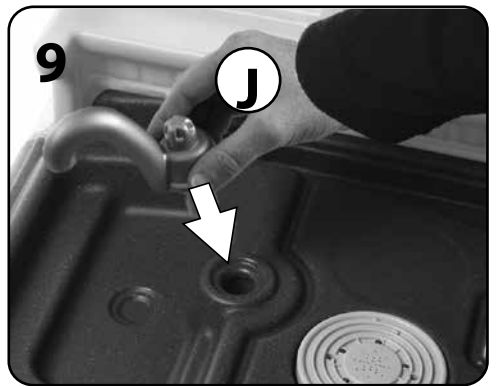
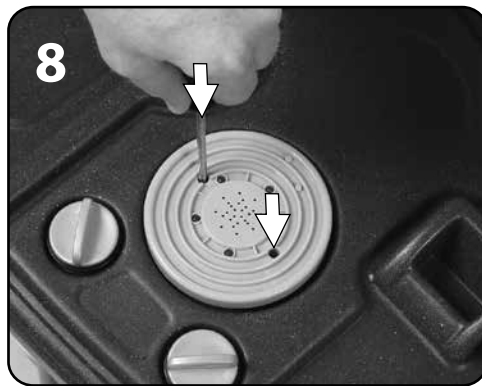
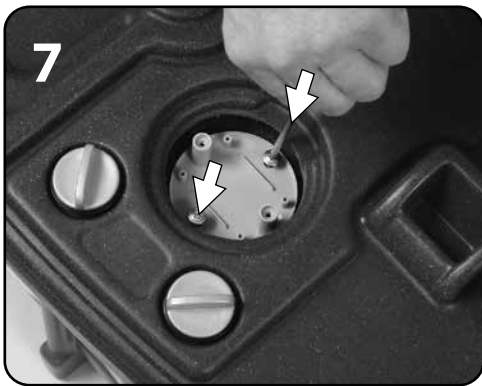

Snap
Emboíter
Encájelo
Scatto

Klikken
Encaixe
Zatrzasnąć
置入

أطبق

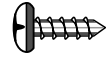
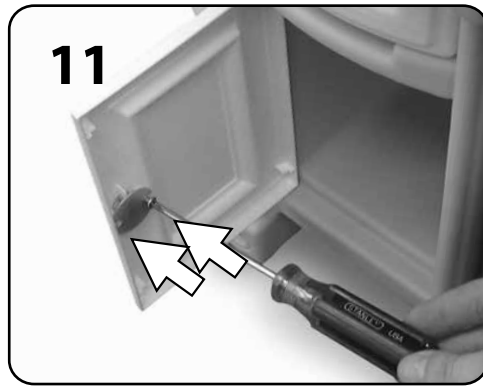
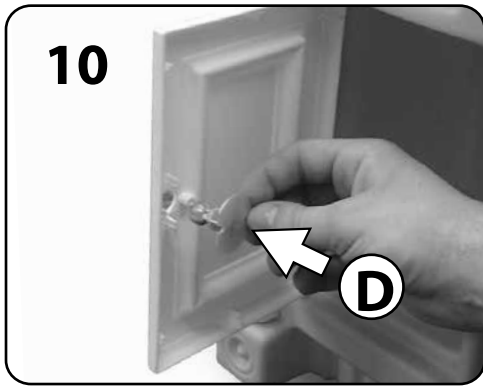

2 x 3/8" (9,53 mm)

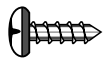
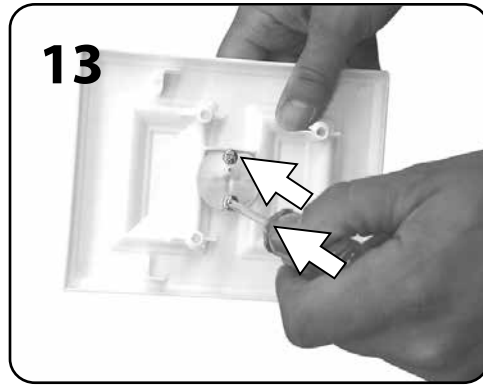
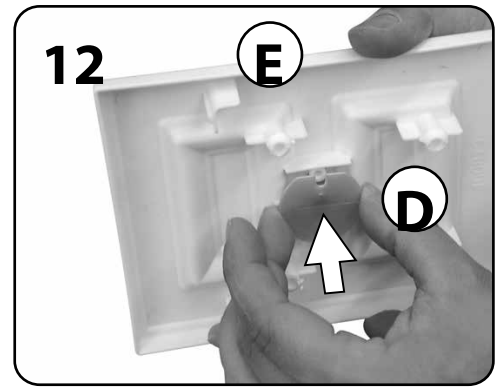

2 x 3/8" (9,53 mm)

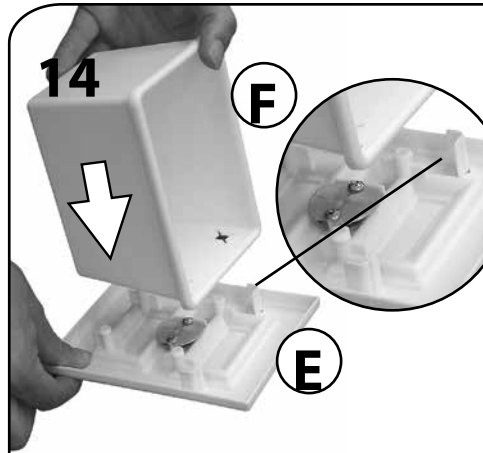

Align the holes with the 4 pins. Ensure the "L" shaped ribs are at the top of the drawer.

Alignez les trous avec les 4 goujons. Assurez-vous que les nervures en forme de « L » sont dans le haut du tiroir.

Haga coincidir los orificios con las 4 clavijas. Asegúrese que los salientes en "L" queden encima del cajón.

Allineare i 4 spinotti con le fessure. Accertarsi che le nervature a forma di "L" siano in cima al cassetto.

Lijn de gaten uit met de 4 pennen. Zorg ervoor dat de 'L'-vormige ribbels bij de bovenkant van de lade zijn.

Alinhe os buracos com os 4 pinos. Assegure que as nervuras em forma de "L" estão no topo da gaveta.

Dopasować otwory do 4 kołków. Upewnić się, że krawędzie w kształcie litery „L” znajdują się na górze szuflady.

将孔与 4 个销对齐。确保 "L" 形侧板位于抽屉

قم بمحاذاة المسامير الـ 4 مع الفتحات. تأكد من أن الأضلاع على شكل "L" موجودة أعلى الدرج.



Snap
Emboïter
Encájelo
Scatto
Klikken
Encaixe
Zatrzasnąć
置入
أطبق



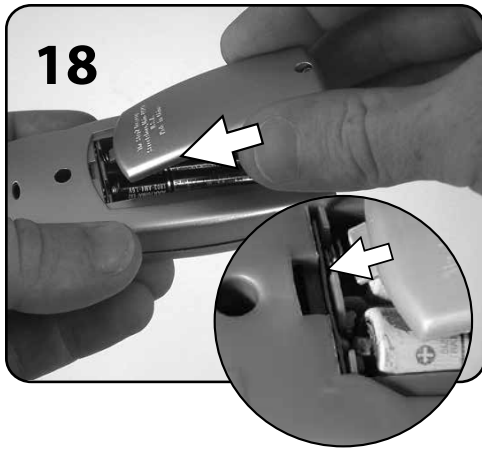

18

**Fully insert tab into slot.
DO NOT OVER TIGHTEN SCREW.**

Insérez la languette à fond dans la fente.
NE SERREZ PAS TROP LA VIS.

Introduzca por completo la lengüeta en la ranura.
NO APRIETE DEMASIADO EL TORNILLO.

Inserire completamente la tavoletta nella fessura.
NON STRINGERE ECCESSIVAMENTE LE VITI

Steek het lipje helemaal in de sleuf.
DE SCHROEF NIET TE VER VASTDRAAIEN.

Insira a presilha completamente na ranhura.
NÃO APERTE EXCESSIVAMENTE O PARAFUSO.

Wsunąć wypustkę do oporu w szczelinę.
NIE DOKRĘCAĆ WKRĘTU ZBYT MOCNO.

将卡片完全插入插槽中。
不要过度固定螺钉。

أدخل اللسان بالكامل في الفتحة.
لا تربط المسامير الملولب بشكل مفرط الإحكام.

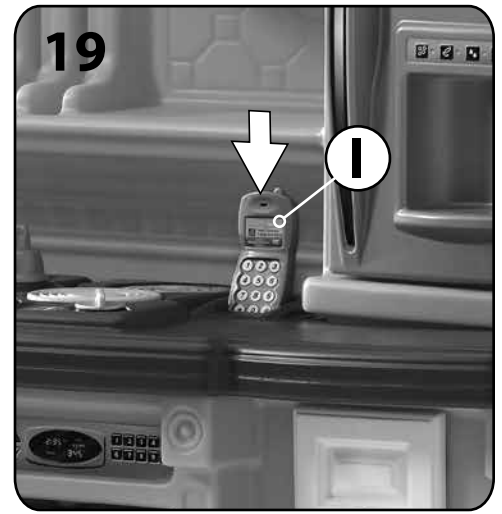

19



20

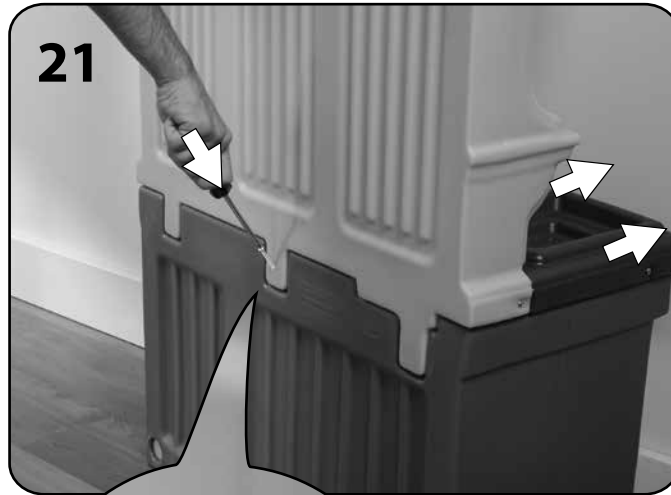

21

Place against wall.

/ Endroit contre le mur.
Lugar contra la pared./ Posto
contro la parete.
Plaats tegen muur./ Lugar de
encontro à parede.
Miejsce na ścianie./ 请靠墙放
置。

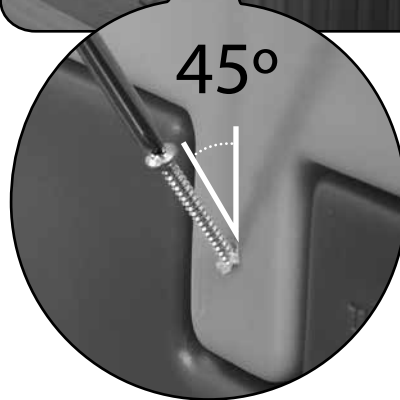

45°



1 x 2-1/2" (6,35 cm)

ضعه مقابل الحائط.

Decal Application: / Application des décalcomanies :/ Colocación de los adhesivos:
Applicazione delle decalcomanie:/ Plakplaatje aanbrengen:/ Aplicação da decalcomania:
Umieszczanie naklejek/ 貼紙置放:

وضع الملصق:

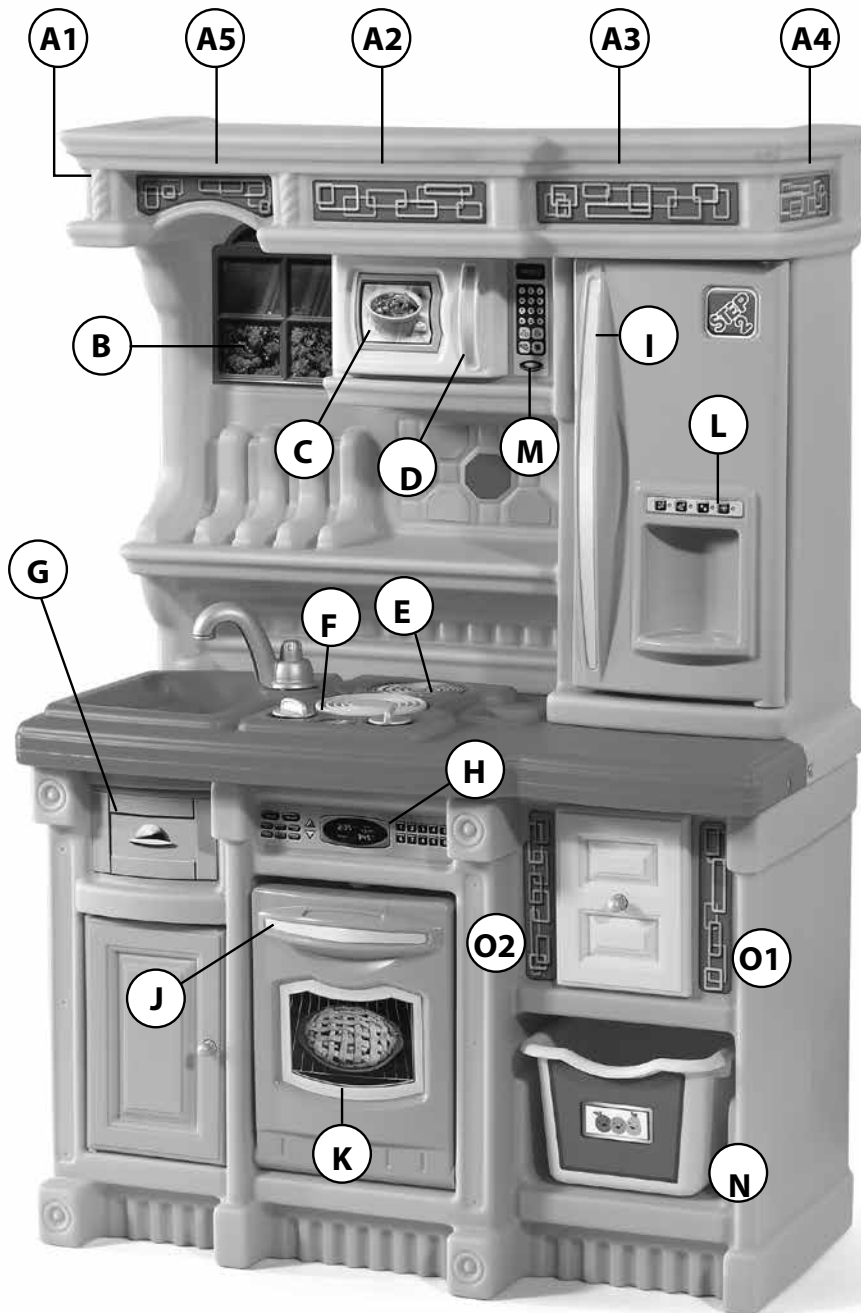



MISE EN GARDE: DANGER D'ÉTOUFFEMENT - Petite pièces.
Assemblage par un adulte requis.

RESPECTEZ LES ÉNONCÉS ET AVERTISSEMENTS SUIVANTS POUR RÉDUIRE LA PROBABILITÉ DE BLESSURE GRAVE, VOIRE MORTELLE. CONSERVEZ CETTE FEUILLE POUR RÉFÉRENCE ULTÉRIEURE.

INFORMATIONS DE SÉCURITÉ :

- Conçu pour une utilisation par des enfants de 2 ans et plus.
- La surveillance continue par un adulte est requise en tous temps.
- Dites aux enfants de ne pas utiliser le produit jusqu'à ce qu'il soit assemblé correctement.
- Serrez jusqu'à ce que les pièces soient fixées et que la tête de vis affleure le plastique ; tout serrage supplémentaire ne maintiendra pas les pièces ensemble de manière correcte. Assurez-vous que les espaces entre les pièces sont inférieurs à 4,76 mm (3/16 po) afin d'éliminer tout problème de sécurité.

INSPECTEZ CE PRODUIT AVANT CHAQUE UTILISATION. REMPLACEZ LES COMPOSANTS ENDOMMAGÉS OU USÉS. CONTACTEZ LA SOCIÉTÉ STEP2 POUR OBTENIR DES PIÈCES DE RECHANGE.

APPLICATION DES DÉCALCOMANIES :

Nettoyez et séchez soigneusement la zone. Centrez la décalcomanie dans la zone. Appliquez une pression du centre vers le bord extérieur.

INSTRUCTIONS DE NETTOYAGE :

- **Composants électroniques** : Ne plongez pas l'unité dans l'eau et ne la vaporisez jamais directement de liquide. Essuyez avec un chiffon mouillé d'une solution de détergent doux.
- **Nettoyage général** : Utilisez de l'eau savonneuse douce.
- Les parents doivent laver complètement les accessoires avant l'utilisation.

INSTRUCTIONS DE MISE AU REBUT :

Veuillez recycler dans la mesure du possible. L'élimination doit être conforme à toutes les lois nationales.

IMPORTANT :

N'utilisez pas à la fois des piles usagées et des piles neuves.
N'utilisez pas à la fois des piles alcalines et des piles standard (carbone-zinc) ou des piles rechargeables (nickel-cadmium).
Ne rechargez pas des piles non rechargeables.
Les piles rechargeables doivent être retirées du jouet avant d'être rechargées. Les piles rechargeables ne doivent être rechargées qu'en présence d'un adulte.
Les piles doivent être mises en place en respectant la polarité indiquée.
Enlevez les piles usées du jouet.
Les bornes d'alimentation ne doivent pas être court-circuitées.

CET APPAREIL NUMÉRIQUE DE LA CLASSE B EST CONFORME À LA NORME NMB-003 DU CANADA.



ADVERTENCIA: RIESGO DE ASFIXIA: Contiene piezas pequeñas.
Requiere montaje por parte de un adulto.

RESPECTE LAS SIGUIENTES RECOMENDACIONES Y ADVERTENCIAS PARA DISMINUIR LA PROBABILIDAD DE SUFRIR LESIONES GRAVES O MORTALES. CONSERVE ESTA HOJA PARA SU CONSULTA EN EL FUTURO.

INFORMACIÓN DE SEGURIDAD:

- Uso para niños de 2 años de edad en adelante.
- Este producto requiere supervisión continua de un adulto.
- Impida que los niños utilicen este producto hasta que se haya finalizado su montaje.
- Apriete hasta que las piezas estén seguras y la cabeza del tornillo esté plana con respecto al plástico. Apretar más no servirá para sujetar las piezas adecuadamente. Asegúrese de que todos los espacios libres entre las piezas sea inferior a 4,76 mm (3/16 de pulgada) para que no haya problemas de seguridad.

INSPECCION ESTE PRODUCTO ANTES DE CADA USO. SUSTITUYA LOS COMPONENTES DAÑADOS O DESGASTADOS. PÓNGASE EN CONTACTO CON STEP2 COMPANYY SI NECESITA PEDIR PIEZAS DE REPUESTO.

6 INSTRUCCIONES PARA LA LIMPIEZA:

Hume dezca un paño con una solución de detergente suave para limpiarlo

- **Limpieza general:** Utilice una solución de agua y jabón suave.
- Se recomienda a los padres que limpien los accesorios en profundidad antes de su uso.

COLOCACIÓN DE LOS ADHESIVOS:

Limpie y seque la superficie en profundidad. Sitúe la lámina en la posición correcta. Presione desde el centro hacia los bordes.

INTRUCCIONES PARA LA ELIMINACIÓN:

Recicle los componentes si tiene la posibilidad. La eliminación de este producto se debe realizar de conformidad con la Normativa Gubernamental.

IMPORTANTE:

No utilice pilas viejas y pilas nuevas al mismo tiempo.
No mezcle pilas alcalinas, pilas comunes (de carbono-cinc) y pilas recargables entre sí (nickel-cadmium).
No recargue pilas que no sean recargables.
Retire las pilas recargables del juguete antes de recargarlas. Recargue las pilas siempre bajo la supervisión de un adulto.
Instale las pilas con la polaridad correcta.
Extraiga del juguete las pilas que estén descargadas.
Compruebe que no se hayan producido cortocircuitos en las terminales de suministro.



AVVERTENZE: RISCHIO DI SOFFOCAMENTO - Parti di dimensioni ridotte. È necessario il montaggio da parte di adulti.

OSSERVARE LE SEGUENTI DICHIARAZIONI E AVVERTENZE PER RIDURRE IL RISCHIO DI INFORTUNI GRAVI O FATALI. CONSERVARE QUESTO FOGLIO PER FUTURO RIFERIMENTO.

INFORMAZIONI SULLA SICUREZZA:

- Per l'uso da parte di bambini dai 2 anni in su.
- Fornire una supervisione continua da parte di un adulto in ogni momento.
- Asegúrese que los niños no utilicen este producto hasta que se haya finalizado su montaje.
- Serrare fino a quando i componenti sono fissati e la testa della vite risulta allineata alla superficie plastica - avvitare ulteriormente non garantisce un'opportuna tenuta dei componenti. Accertarsi che gli spazi tra i componenti siano inferiori a 4,76 mm (3/16") al fine di evitare rischi per la sicurezza.

ISPEZIONARE QUESTO PRODOTTO PRIMA DI CIASCUN UTILIZZO. SOSTITUIRE I COMPONENTI DANNEGGIATI O USURATI. CONTATTARE STEP2 COMPANYY PER OTTENERE RICAMBI.

ISTRUZIONI PER LA PULIZIA:

- **Componenti elettronici:** Non immergere in acqua o liquido né spruzzare liquidi direttamente sull'unità. Pulire con un panno umido utilizzando una soluzione detergente delicata.
- **Pulizia generale:** Utilizzare acqua con sapone delicato
- I genitori devono lavare accuratamente gli accessori prima dell'uso.

APPLICAZIONE DELLE DECALCOMANIE:

Pulire e asciugare l'area accuratamente. Posizionare la decalcomania al centro dell'area. Premere la decalcomania dal centro verso l'esterno.

ISTRUZIONI PER LO SMALTIMENTO:

Riciclare quando possibile. Lo smaltimento deve essere effettuato in conformità con tutti i regolamenti previsti dal governo.

IMPORTANTE:

Non mescolare batterie scariche e nuove.
Non mescolare batterie alcaline, standard (zinco-carbonio) o ricaricabili (nichel-cadmio)
Non tentare di ricaricare batterie non ricaricabili.
Rimuovere dal giocattolo le batterie ricaricabili prima di ricaricarle. Le batterie devono essere ricaricate sotto la supervisione di un adulto.
Inserire le batterie con la polarità corretta
Rimuovere dal giocattolo le batterie scariche.
Non collegare in corto circuito i capicorda.



WAARSCHUWING: VERSTIKKINGSGEVAAR - Kleine onderdelen.
Montage door volwassene vereist.

NEEM DE VOLGENDE VERKLARINGEN EN WAARSCHUWINGEN IN ACHT OM WAARSCHIJNLIIK ERNSTIG OF FATAAL LETSEL TE VERMINDEREN. BEWAAR DIT BLAD VOOR TOEKOMSTIGE REFERENTIE.

VEILIGHEIDSGEGEVINGEN:

- Bestemd voor gebruik door kinderen van 2 jaar en ouder.
- Zorg te allen tijde voor continu toezicht van een volwassene.
- Instrueer kinderen:
 - het product niet te gebruiken tot het goed in elkaar is gezet.
- Draai de onderdelen aan totdat ze stevig vastzitten en de schroefkop vlak tegen het kunststof zit - verdere aandrijving zal de onderdelen niet goed bij elkaar houden. Zorg ervoor dat alle gaten tussen onderdelen kleiner zijn dan 4,76 mm om de veiligheid te waarborgen.

INSPECTEER DIT PRODUCT VOOR ELK GEBRUIK. VERVANG BESCHADIGDE OF VERSLETEN ONDERDELEN. NEEM CONTACT OP MET THE STEP2 COMPANY VOOR RESERVE-ONDERDELEN.

REINIGINGSINSTRUCTIES:

- **Elektronische onderdelen:** Niet in water onderdompelen of rechtstreek vloeistof op de eenheid sproeien. Met behulp van een mild wasmiddel en een vochtige doek afvegen.
- **Algemene reiniging:** Een mild sopje gebruiken.
- Ouders dienen de accessoires vóór gebruik grondig te wassen.

PLAKPLAATJE AANBRENGEN :

Reinig en droog het gebied grondig. Centreer het plakplaatje in het gebied. Pas druk toe vanuit het midden naar de buitenrand.

AFVOERINSTRUCTIES:

Wanneer mogelijk recylen. Afvoeren moet gebeuren in overeenstemming met alle overheidsvoorschriften.

BELANGRIJK:

Geen oude en nieuwe batterijen door elkaar gebruiken.
Geen alkali-, standaard (koostofzink) of oplaadbare (nikkel-cadmium) batterijen door elkaar gebruiken.
Niet oplaadbare batterijen niet opnieuw opladen.
Oplaadbare batterijen dienen te worden verwijderd uit het speelgoed voordat ze opgeladen worden. Oplaadbare batterijen mogen alleen worden opgeladen onder toezicht van een volwassene.
Batterijen moeten met de juiste polariteit worden aangebracht.
Lege batterijen dienen te worden verwijderd uit het speelgoed.
De voedingspolen mogen niet worden kortgesloten.



AVISO: PERIGO DE SUFOCAMENTO – Peças pequenas. Necessária a montagem por adultos.

RESPEITE AS SEGUINTE ADVERTÊNCIAS E AVISOS PARA REDUZIR A PROBABILIDADE DE UMA LESÃO GRAVE OU FATAL. GUARDA ESTA FOLHA PARA REFERÊNCIA FUTURA.

INFORMAÇÕES DE SEGURANÇA:

- Destina-se a ser utilizado por crianças com 2 ou mais anos de idade.
- Manter sempre a vigilância por parte de um adulto.
- Instrua as Crianças para que não usem o produto até que esteja devidamente montado.
- Aperte até as peças estarem firmes e a cabeça roscada estar paralela ao plástico - um aperto adicional não irá manter as peças unidas corretamente. Certifique-se de que todos os espaços entre as peças têm menos de 4,76 mm (3/16") para eliminar preocupações de segurança.

INSPECIONE ESTE PRODUTO ANTES DE CADA UTILIZAÇÃO. SUBSTITUA OS COMPONENTES DANIFICADOS OU DESGASTADOS. CONTACTE A STEP2 COMPANY PARA OBTEN PEÇAS DE SUBSTITUIÇÃO.

INSTRUÇÕES DE LIMPEZA:

- **Componentes Eletrônicos:** Não mergulhe em água ou deite líquido diretamente sobre a unidade. Use um pano humedecido com solução de limpeza de detergente suave.
- **Limpeza Geral:** Utilize água ensaboada morna.
- Os pais devem lavar cuidadosamente os acessórios antes da utilização.

APLICAÇÃO DA DECALCOMANIA:

Limpar e secar a área cuidadosamente. Centrar a decalcomania na área. Pressionar a partir do centro para a zona exterior.

INSTRUÇÕES DE ELIMINAÇÃO:

Recicle sempre que possível. A eliminação deve estar em conformidade com todas as regulações oficiais.

IMPORTANTE:

Não misture pilhas novas com usadas.
Não misture pilhas alcalinas, normais (carbono-zinco), ou recarregáveis (níquel-cádmio) Não recarregue pilhas não recarregáveis.
As pilhas recarregáveis devem ser removidas do brinquedo antes de recarregar. As pilhas recarregáveis só devem ser carregadas sob a supervisão de um adulto.
As pilhas devem ser inseridas com a polaridade correcta.
As pilhas esgotadas devem ser retiradas do brinquedo.
Os terminais de alimentação não devem ser sujeitos a curto-circuito.



OSTRZEŻENIE! RYZYKO ZADŁAWIENIA – małe części. Montaż powinna wykonać osoba dorosła.

PRZESTRZEGANIE PONIŻSZYCH ZALECEŃ I OSTRZEŻEŃ ZMNIEJSZY PRAWDOPODOBIEŃSTWO ODNIESIENIA POWAŻNYCH LUB ŚMIERTELNYCH OBRAŹEŃ CIAŁA.

ZACHOWAĆ TĘ INSTRUKCJĘ DO PÓŹNIEJSZYCH KONSULTACJI.

INFORMACJE DOTYCZĄCE BEZPIECZEŃSTWA:

- Produkt przeznaczony do użytku dla dzieci powyżej 2 roku życia.
- Zapewnić nadzór osoby dorosłej nad dzieckiem przez cały czas.
- Polecić dzieciom, aby nie używały zabawki, dopóki nie zostanie odpowiednio zmontowana;
- Dokręcać, aż wszystkie części będą zamocowane, a śruba będzie płasko przylegać do plastiku – dalsze dokręcanie nie spowoduje prawidłowego połączenia części.
Ze względów bezpieczeństwa szerokość wszystkich szczelin między częściami nie powinna przekraczać 3/16" (4,76 mm).

SPRAWDZAĆ PRODUKT PRZED KAŻDYM UŻYCIEM. WYMIENIAĆ WSZYSTKIE USZKODZONE LUB ZUŻYTE ELEMENTY. SKONTAKTOWAĆ SIĘ Z FIRMĄ STEP2 W SPRAWIE CZĘŚCI ZAMIENNYCH.

INSTRUKCJA CZYSZCZENIA:

- **Elementy elektroniczne:** Nie zanurzać w wodzie ani nie rozpylać cieczy bezpośrednio na urządzenie. Wycierać szmatką zwilżoną łagodnym detergentem.
- **Ogólne czyszczenie:** Używać wody z dodatkiem mydła.
- Rodzice powinni dokładnie umyć akcesoria przed użyciem.

UMIESZCZANIE NAKLEJEK:

Należy dokładnie wyczyścić i wysuszyć powierzchnię. Umieścić naklejkę na środku. Docisnąć od środka ku krańcom.

INSTRUKCJA UTYLIZACJI:

Produkt należy zutylizować, jeśli to możliwe. Należy utylizować zgodnie z obowiązującymi, krajowymi przepisami.

WAŻNE!

Nie łączyć starych i nowych baterii.
Nie łączyć baterii alkalicznych, standardowych (węglowo-cynkowych) lub akumulatorów (NiCd).
Nie wolno ładować baterii jednorazowych.
Przed ładowaniem akumulatorów należy wyjąć je z zabawki. Akumulatorki należy ładować tylko pod nadzorem osób dorosłych. Podczas wkładania baterii należy zachować właściwą biegunowość.
Zużyte baterie należy wyjąć z zabawki. Nie zwierać styków zasilania.

警告：窒息危险 - 小部件。尖角。要求成人组装。

阅读以下陈述和警告，减少严重或致命伤害发生的可能性。
保存本说明书以供今后参考。

安全信息：

- 供 2 岁及以上的儿童使用。
- 任何时候都需提供连续性的成人监护。

告诫儿童 不要在产品正确组装前使用。

- 拧紧直到部件固定，且螺钉头与塑料齐平 — 无论如何进一步拧紧都不能正确地紧固部件。确保所有部件间的缝隙小于 3/16 英寸（4.76 毫米），以消除安全隐患。

每次使用前检查本产品。更换损坏或磨损组件。联系 STEP2 公司获取替换零件。

清洁指南

- **电子元件：**不要将其浸在水中或直接向部件上喷洒液体。使用温和的洗涤剂。用湿抹布擦拭。
- **一般清洁：**使用温和的肥皂水。
- **家长应在使用前彻底清洗配件。**

贴纸置放

彻底清洁并干燥区域。使贴纸居于区域中心位置。从中心向外按压贴纸。

处理指南

如可能，请回收利用。处理时必须遵守所有的政府规章。

电池安全信息

- 不要混用新旧电池。
- 不要混用碱性、标准（碳锌）或充电（镍镉）电池。
- 不要给非充电电池充电。
- 充电电池应先从玩具中取出，然后进行充电。充电电池只能在成人监督下进行充电。
- 放入电池时，必须保证电极正确。
- 耗尽的电池应从玩具中取出。
- 供电端不应出现短路。

تحذير: خطر الاختناق - الأجزاء الصغيرة. حواف حادة. يجب تجميع المنتج بمعرفة شخص بالغ.

قم بمراجعة الملاحظات والتحذيرات التالية لتقليل إمكانية التعرض لإصابة خطيرة أو مميتة.
احتفظ بهذا الدليل للرجوع إليه في المستقبل .

معلومات السلامة:

- مخصص لاستخدام الأطفال من سن 2 سنوات فأعلى.
- احرص على وجود إشراف مستمر من البالغين طوال الوقت.
- وجه الأطفال للقيام بما يلي عدم استخدام المنتج إلى أن يتم تجميعه بشكل صحيح.
- اربط إلى أن تصير الأجزاء مستقرة في مكانها ورأس المسامير مستوية على البلاستيك - أي ربط إضافي لن يضم الأجزاء معاً بشكل مناسب. تأكد من أن كل الفجوات بين الأجزاء أقل من 3/16 بوصة (4.76 مم) للقضاء على أي مخاوف تتعلق بالسلامة.

افحص المنتج قبل كل استخدام. استبدل المكونات التالفة أو البالية اتصل بشركة STEP2 لاستبدال الأجزاء.

إرشادات التنظيف:

- المكونات الإلكترونية: لا تغسّل الوحدة في الماء أو ترش سائل عليها مباشرة. استخدم محلول منظف مخفف.
- امسح الوحدة باستخدام قطعة قماش مبللة.
- يجب على الوالدين غسل الملحقات بعناية قبل الاستخدام.

وضع الملصق:

قم بتنظيف المنطقة وتجفيفها جيداً. ضع الملصق في منتصف المنطقة. اضغط على منتصف الملصق إلى أن تصل لحافته الخارجية.

التنظيف العام: استخدم مياه بصابون مخفف.

إرشادات التخلص من المنتج

الرجاء إعادة التدوير إن أمكن. يجب أن تتوافق طريقة التخلص من المنتج مع كل القوانين الحكومية.

هام:

- لا تضع بطاريات قديمة وأخرى جديدة معاً.
- لا تضع بطاريات قلبية، وبطاريات قياسية (كربون-زنك)، وبطاريات قابلة لإعادة الشحن (النيكل-كادميوم) معاً.
- لا تقم بإعادة شحن البطاريات غير القابلة لإعادة الشحن.
- يجب نزع البطاريات القابلة لإعادة الشحن من اللعبة قبل إعادة شحنها. يجب شحن البطاريات القابلة لإعادة الشحن فقط تحت إشراف البالغين.
- يجب وضع البطاريات تبعاً لاتجاه الأقطاب الصحيح.
- يجب نزع البطاريات الفارغة من اللعبة.
- يجب أن لا يتم تقصير دائرة أطراف الإمداد.